

märklin

START UP

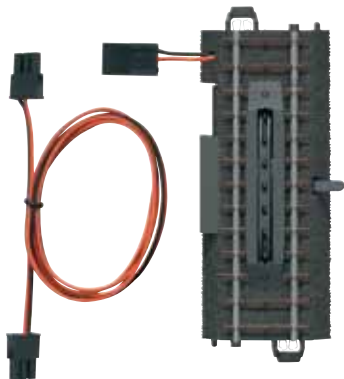

Entkupplungsgleis
20997

1. Bestimmungsgemäße Verwendung	4
2. Sicherheitshinweise	4
3. Lieferumfang	4
4. Symbole und Bedeutung	4
5. Aufbau und Anschluss	4
6. Entkopplungsgleis anschließen und schalten	5
7. Funktionsstörungen	7
8. Entsorgung	7
9. Garantie	7

1. Using the Product as Intended	8
2. Safety Notes	8
3. Contents	8
4. Symbols and Their Meaning	8
5. Setup and Connections	8
6. Connections for and Operation of the Uncoupler Track	9
7. Trouble Running	11
8. Disposing	11
9. Warranty	11

1. Utilisation conforme à sa destination	12
2. Remarques sur la sécurité	12
3. Matériel fourni	12
4. Symboles et signification	12
5. Installation et raccordement	12
6. Raccordement et commutation de la voie de dételage	13
7. Dysfonctionnements	15
8. Elimination	15
9. Garantie	15

1. Verantwoord gebruiken	16
2. Veiligheidsvoorschriften	16
3. Leveringsomvang	16
4. Symbolen en hun betekenis	16
5. Montage en aansluiting	16
6. Ontkoppelrail aansluiten en schakelen	17
7. Storingen	19
8. Afdanken	19
9. Garantie	19

1. Uso correcto	20
2. Aviso de seguridad	20
3. Alcance de suministro	20
4. Símbolos y su significado	20
5. Montaje y conexión	20
6. Conexión y maniobra de la vía de desenganche	21
7. Anomalías funcionales	23
8. Eliminación	23
9. Garantía	23

1. Impiego commisurato alla destinazione	24
2. Avvertenze per la sicurezza	24
3. Corredo di forniture	24
4. Simboli e significato	24
5. Montaggio e collegamento	24
6. Collegamento e commutazione del binario di sganciamento	25
7. Difetti nel funzionamento	27
8. Smaltimento	27
9. Garanzia	27

1. Användning av produkten	28
2. Säkerhetsanvisningar	28
3. Innehåll	28
4. Symboler och vad de betyder	28
5. Uppbyggnad och anslutning	28
6. Inkoppling och manövrering av en avkopplingskena	29
7. Funktionsstörningar	31
8. Hantering som avfall	31
9. Garanti	31

1. Hensigtsmæssig anvendelse	32
2. Sikkerhedshenvisninger	32
3. Leverancens omfang	32
4. Symboler og betydning	32
5. Opbygning og tilslutning	32
6. Tilslutning og aktivering af udkoblingsskinnen	33
7. Funktionsstörningar	35
8. Bortskafning	35
9. Garanti	35

1. Bestimmungsgemäße Verwendung

Dieses Entkupplungsgleis ist zur ferngesteuerten Entkupplung der Märklin H0 Fahrzeuge.

2. Sicherheitshinweise

Lesen Sie unbedingt die folgenden Sicherheitshinweise vor dem ersten Einsatz eines Märklin-Produktes.

- **ACHTUNG!** Nicht geeignet für Kinder unter 3 Jahren. Funktionsbedingte scharfe Kanten. Erstickungsgefahr wegen abbrech- und verschluckbarer Kleinteile.
- Das Produkt darf nur in geschlossenen Räumen verwendet werden.
- Lagern Sie das Produkt nicht unter direkter Sonneneinstrahlung, starken Temperaturschwankungen oder hoher Luftfeuchtigkeit.
- Überprüfen Sie optisch in regelmäßigen Abständen (je nach Häufigkeit des Spielbetriebes) wenigstens 1 x pro Woche das Schaltnetzteil und seine Anschlussleitung im vom Haushaltsstromnetz getrennten Zustand auf Beschädigung. Beim geringsten Verdacht einer Beschädigung darf das Schaltnetzteil erst nach der Reparatur durch den Märklin-Reparatur-Service weiter verwendet werden.

2.1 Wichtige Hinweise

- Die Bedienungsanleitung ist Bestandteil des Produktes und muss deshalb aufbewahrt sowie bei Weitergabe des Produktes mitgegeben werden.

- Das Produkt darf nur in Verbindung mit Schaltnetzteil 66361/66365, einem Anschlussgleis mit 4-poliger Buchse, z.B. Basisstation 253391 und dem Stellpult 72752 verwendet werden.
- Das Schaltnetzteil 66361/66365 ist kein Spielzeug.

3. Lieferumfang

- 1 x Entkupplungsgleis
- 1 x Verlängerungskabel
- 1 x Bedienungsanleitung
- 1 x Garantiekunde

4. Symbole und Bedeutung

 zeigt die Einhaltung aller grundlegenden Sicherheits- und Gesundheitsanforderungen an.



Transformator-Spielzeug



Bemessungsspannung

5. Aufbau und Anschluss

Der Aufbau darf nur unter Aufsicht Erwachsener erfolgen. Um Beschädigungen während des Aufbaus zu vermeiden, das Schaltnetzteil vom Haushaltsstromnetz trennen. Erst nach Fertigstellung aller Verkabelungen das Schaltnetzteil wieder in die Steckdose stecken.

! Das beiliegende Kabel darf nicht verändert werden.

Um ein sicheres Entkuppeln zu gewähren, sollte vor und nach dem Entkupplungsgleis mindestens je ein Gleis 20188 eingebaut werden.

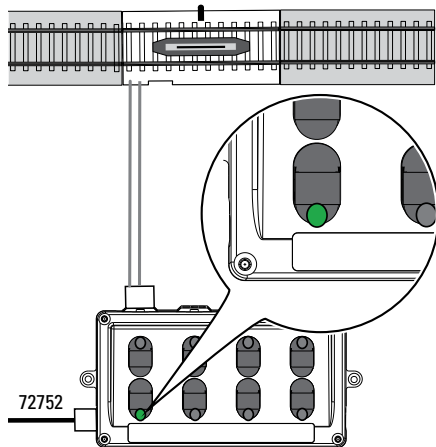

6. Entkupplungsgleis anschließen und schalten

Den 3-poligen Stecker des Entkupplungsgleises (20997) in die 3-polige Buchse an der Rückseite des Stellpultes 72752 einstecken. Anschließend leuchtet die grüne Leuchtdiode des verwendeten Anschlusses.

Mit der **oberen Taste** kann das Entkupplungsgleis betätigt werden. Die grüne Leuchtdiode erlischt während des Schaltvorgangs.

Die Leuchtdiode ist nur an den Tastern aktiviert, welche mit einer Weiche oder Entkupplungsgleis verbunden sind.

Hinweis: Das Entkupplungs-Gleis ist für Moment-Betätigung vorgesehen. Bei versehentlichem Dauer-Kontakt verhindert die eingebaute Schutzschaltung Überlastungen. Nach kurzer Unterbrechung ist der Entkuppler wieder betriebsbereit.

Das Entkupplungsgleis kann mit dem Handschalthebel auch manuell betätigt werden.

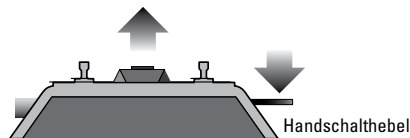

Entkuppeln mit Relex-Kupplung oder Kurzkupplung

Wagen ① mit den Kupplungen über das Entkupplungsgleis ② fahren, das Entkupplungsgleis betätigen. Danach den Wagen bis zu seinem Stellplatz ③ schieben, die Fahrtrichtung ändern und ④ wegfahren. Alternativ kann man auch den Wagen direkt am Entkupplungsgleis ②a stehen lassen indem man vor dem Entkuppeln die Fahrtrichtung ändert und während des Entkuppelns weg fährt ③a.

Bei Fahrzeugen mit der einfachen Hakenkupplung kann der Wagen nur direkt am Entkupplungsgleis stehen bleiben.

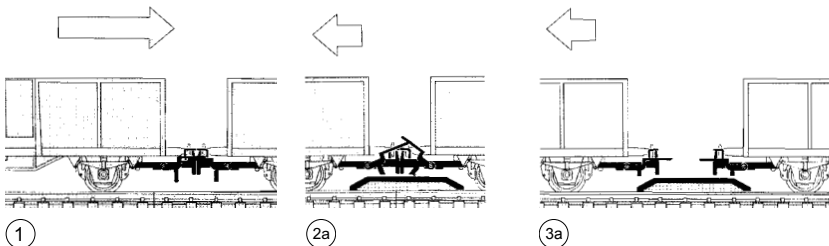
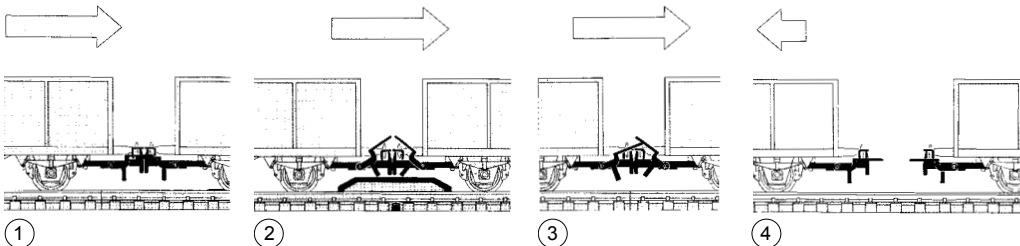

7. Funktionsstörungen

Schaltet das Entkupplungsbleis nicht, prüfen Sie bitte:

- Ist das Netzgerät in der Steckdose und in der Basisstation eingesteckt? Gegebenenfalls einstecken.
- Sind alle Verbindungskabel richtig eingesteckt? Gegebenenfalls die Stecker fest drücken.
- Ist ein Verbindungskabel beschädigt? Beschädigtes Kabel austauschen.

8. Entsorgung

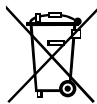

Hinweise zum Umweltschutz: Produkte, die mit dem durchgestrichenen Mülleimer gekennzeichnet sind, dürfen am Ende ihrer Lebensdauer nicht über den normalen Haushaltsabfall entsorgt werden, sondern müssen an einem Sammelpunkt für das Recycling von

elektrischen und elektronischen Geräten abgegeben werden. Das Symbol auf dem Produkt, der Bedienungsanleitung oder der Verpackung weist darauf hin. Die Werkstoffe sind gemäß ihrer Kennzeichnung wiederverwertbar. Mit der Wiederverwendung, der stofflichen Verwertung oder anderen Formen der Verwertung von Altgeräten leisten Sie einen wichtigen Beitrag zum Schutze unserer Umwelt. Bitte erfragen Sie bei Ihrer Gemeindeverwaltung die zuständige Entsorgungsstelle. www.maerklin.com/en/imprint.html

9. Garantie

Gewährleistung und Garantie gemäß der beiliegenden Garantieurkunde.

- Für Reparaturen wenden Sie sich bitte an Ihren Märklin-Fachhändler oder an

Gebr. Märklin & Cie. GmbH
Reparaturservice
Stuttgarter Str. 55 - 57
73033 Göppingen
Germany

☎ +49 7161 608 222

E-Mail: service@maerklin.de

1. Using the Product as Intended

This uncoupler track is for remote controlled uncoupling of Märklin H0 locomotives and cars.

2. Safety Notes

Make sure you read the following safety notes before using this Märklin product for the first time.

- **IMPORTANT!** Not suitable for children under 3 years. Sharp edges and points required for operation. Danger of choking due to detachable small parts that may be swallowed.
- This product may only be used indoors.
- Do not store this product in direct sunlight or areas with extreme swings in temperature or high humidity.
- Visually examine the switched mode power pack and its power cord at regular intervals (depending on the frequency with which you use it to run the trains), at least once a week, to make sure it is not damaged. Do this examination with the power pack unplugged from the household current. If you have the least suspicion of damage, do not use the power pack again until it has been repaired by the Märklin Repair Department.

2.1 Important Notes

- The operating instructions are a component part of the product and must therefore be kept in a safe place as well as included with the product, if the latter is given to someone else.

- This product may only be used in conjunction with the 66361/66365 switched mode power pack, a feeder track with a 4-pin socket such as the 253391 base station, and the 72752 control box.
- The 66361/66365 switched mode power pack is not a toy.

3. Contents

- 1 x Uncoupler track
- 1 x Extension cable
- 1 x Set of instructions for use
- 1 x Warranty card

4. Symbols and Their Meaning



indicates adherence to all basic safety and health requirements.



Toy for use with a transformer



Rated voltage

5. Setup and Connections

Setup may be done only under the supervision of adults. Unplug the switched mode power pack from the household current in order to prevent damage during setup. Do not plug the switched mode power pack in the wall outlet again until you are finished with all of the wiring.



The cable that comes with the uncoupler track may not be altered.

At least one section of 20188 track should be installed before and after the uncoupler track in order to ensure reliable uncoupling.

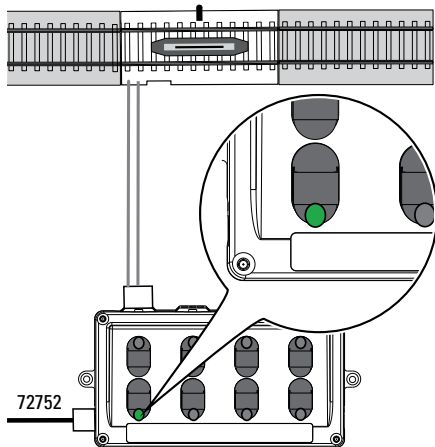

6. Connections for and Operation of the Uncoupler Track

Plug the 3-pin plug on the uncoupler track (20997) into the 3-pin socket on the back of the 72752 control box. Then the green LED for the connection in use lights up.

The uncoupler track can be operated with the **upper button**. The green LED goes out while the uncoupler track is being activated.

The LED is only activated at those buttons that are connected to a turnout or uncoupler track.

Note: This uncoupler track is designed for momentary activation. The built-in protective circuit prevents overloads in the event of accidental continuous contact. When this happens, the uncoupler is ready for operation again after a short interruption.

This uncoupler track can also be operated manually with the hand lever.

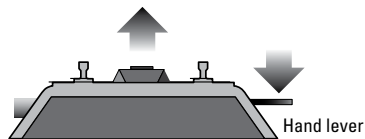

Uncoupling with Relax Couplers or Close Couplers

Run the cars ① with these couplers over the uncoupler track ②. Activate the uncoupler track. After that push the car to its final parking position ③, change the direction of travel for the locomotive, and move it away ④ from the car. You can also leave the car standing directly on the uncoupler track ②a by changing the direction of travel before activating the uncoupler track and moving the locomotive away ③a from the car during the uncoupling process.

In the case of locomotives with simple hook couplers, the car can only be uncoupled when it is standing directly on the uncoupler track.

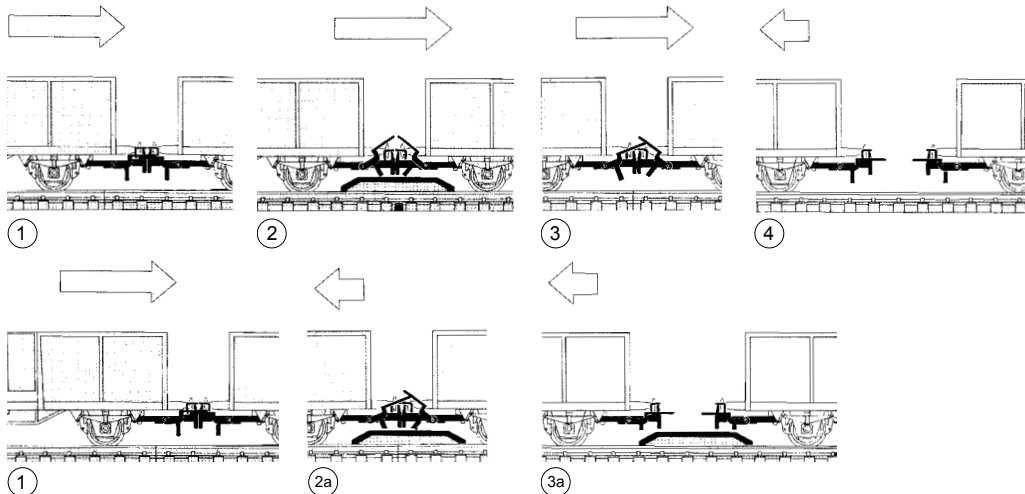

7. Trouble Running

If the uncoupler track does not work, check the following:

- Is the switched mode power pack plugged into the wall outlet and the base station? In this situation, plug it into both.
- Are all connecting cables plugged in correctly? In this situation, press the plugs in firmly.
- Is a connecting cable damaged? Replace damaged cables.

8. Disposing



Products marked with a trash container with a line through it may not be disposed of at the end of their useful life in the normal household trash. They must be taken to a collection point for the recycling of electrical and electronic devices. There is a symbol on the product, the operating instructions, or the packaging to this effect. The materials in these items can be used again according to this marking. By reusing old devices, materially recycling, or recycling in some other form of old devices such as these you make an important contribution to the protection of our environment. Please ask your city, town, community, or county authorities for the location of the appropriate disposal site.

www.maerklin.com/en/imprint.html

9. Warranty

The warranty card included with this product specifies the warranty conditions.

- Please contact your authorized Märklin dealer for repairs or contact:

Gebr. Märklin & Cie. GmbH
Reparaturservice
Stuttgarter Str. 55 - 57
73033 Göppingen
Germany

☎ +49 7161 608 222
E-Mail: Service@maerklin.de

1. Utilisation conforme à sa destination

Cette voie de dételage est conçue pour le dételage télécommandé des véhicules Märklin H0.

2. Remarques sur la sécurité

Avant la première utilisation d'un produit Märklin, lisez impérativement les indications relatives à la sécurité suivantes :

- **ATTENTION !** Ce produit ne convient pas aux enfants de moins de trois ans. Pointes et bords coupants lors du fonctionnement du produit. Danger d'étouffement à cause des petites pièces cassables et avalables.
- Le produit doit être utilisé uniquement dans des pièces fermées.
- Le produit ne doit pas être entreposé dans un endroit soumis à un ensoleillement direct, à de fortes variations de température ou à une humidité importante.
- Procédez régulièrement (au moins une fois par semaine en fonction de la fréquence d'utilisation) à un contrôle visuel du convertisseur et de son câble de raccordement – après l'avoir débranché du secteur - afin de détecter d'éventuelles détériorations.
Au moindre doute quant à l'état du convertisseur, celui-ci ne devra être réutilisé qu'après réparation par le service Märklin compétent.

2.1 Information importante

- La notice d'utilisation fait partie intégrante du produit ; elle doit donc être conservée et, le cas échéant, transmise avec le produit.

- Le produit doit être utilisé uniquement avec le convertisseur réf. 66361/66365, une voie de connexion avec prise 4 pôles, par ex., station de base réf. 253391 et le pupitre de commande réf. 72752.
- Le convertisseur 66361 ou 66365 n'est pas un jouet.

3. Matériel fourni

- 1 x voie de dételage
- 1 x rallonge
- 1 x notice d'utilisation
- 1 x certificat de garantie

4. Symboles et signification



Indique le respect de toutes les exigences élémentaires sanitaires et de sécurité.



Jouet à transformateur



Tension assignée

5. Installation et raccordement

L'installation doit se faire impérativement sous la surveillance d'un adulte. Afin d'éviter toute détérioration durant l'installation, débranchez le convertisseur du secteur. Ne branchez le convertisseur qu'une fois le câblage terminé.

! Le câble fourni ne doit pas être modifié.

Pour garantir la fiabilité du dételage, la voie de dételage doit être placée entre au moins deux éléments de voie réf. 20188.

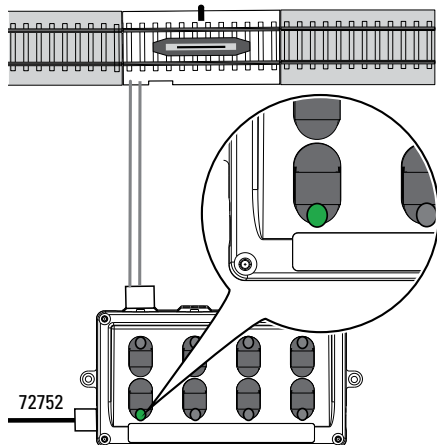

6. Raccordement et commutation de la voie de dételage

Enfichez le connecteur à 3 pôles de la voie de dételage (20997) dans la prise à 3 pôles située au dos du pupitre de commande réf. 72752. La diode électroluminescente verte de la connexion utilisée s'allume.

La **touche supérieure** permet de commander la voie de dételage. La diode verte s'éteint durant le processus de commutation.

La diode lumineuse s'allume uniquement sur les boutons-poussoirs reliés à une aiguille ou à une voie de dételage.

Remarque : La voie de dételage est prévue pour la commande ponctuelle. En cas de contact permanent involontaire, le circuit de protection intégré empêche les surcharges. Après une courte interruption, le dételeur est à nouveau prêt à l'exploitation.

La voie de dételage peut également être actionnée manuellement avec le levier de commande.

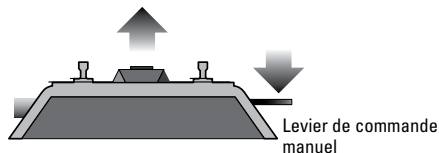

Dételage avec attelage Relex ou attelage court

Faire rouler les wagons ① avec les attelages sur la voie de dételage ②, activer la voie de dételage. Pousser ensuite le wagon jusqu'à sa place de stationnement ③, inverser le sens de marche et ④ repartir. Le wagon peut également être directement stationné sur la voie de dételage ②a en inversant le sens de marche avant le dételage et en repartant pendant le dételage ③a.

Pour les véhicules équipés du simple attelage à crochet, le wagon ne peut que rester stationné directement sur la voie de dételage.

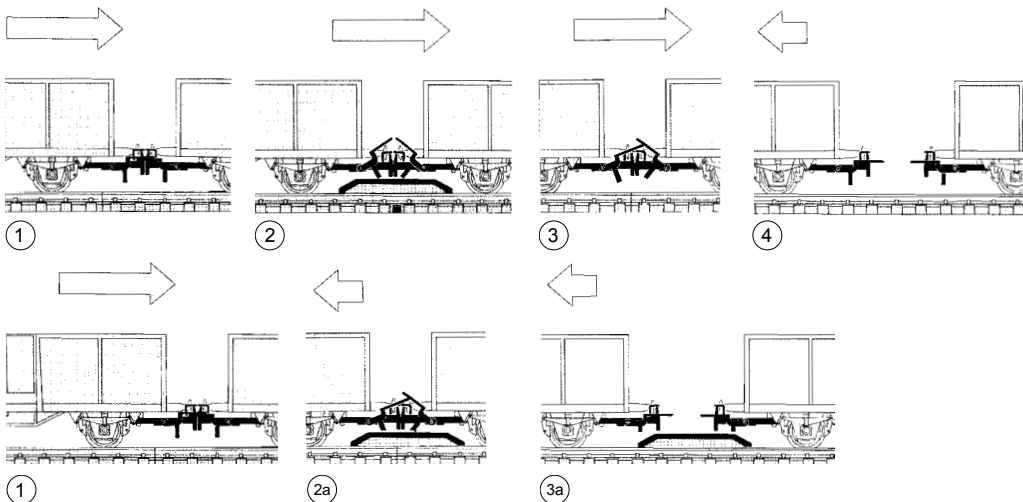

7. Dysfonctionnements

Si la voie de dételage ne commute pas, vérifiez si:

- le bloc d'alimentation est bien branché sur le secteur et sur la station de base. Le cas échéant, branchez-le.
- tous les câbles de raccordement sont correctement branchés. Le cas échéant, enfoncez les connecteurs.
- un câble de raccordement est détérioré. Le cas échéant, échangez le câble concerné.

8. Elimination

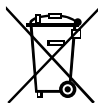

Indications relatives à la protection de l'environnement : Les produits marqués du signe représentant une poubelle barrée ne peuvent être éliminés en fin de vie via les ordures ménagères normales, mais doivent être remis à un centre de collecte pour le

recyclage des appareils électriques et électroniques. Le symbole figurant sur le produit lui-même, la notice d'utilisation ou l'emballage l'indique. Les matériaux sont recyclables selon leur marquage. Avec le recyclage, la récupération des matériaux ou autres formes de valorisation de vieux appareils, vous contribuez sensiblement à la protection de notre environnement. Renseignez-vous auprès de votre municipalité sur les centres compétents pour le traitement des déchets.

www.maerklin.com/en/imprint.html

9. Garantie

Garantie légale et garantie contractuelle conformément au certificat de garantie ci-joint.

- Pour toute réparation ou remplacement de pièces, adressez-vous à votre détaillant spécialisé Märklin.

Gebr. Märklin & Cie. GmbH
Reparaturservice
Stuttgarter Str. 55 - 57
73033 Göppingen

Germany

☎ +49 7161 608 222

E-Mail: Service@maerklin.de

1. Verantwoord gebruiken

Deze ontkoppelrail is bedoeld om op afstand Märklin H0 voertuigen te ontkoppelen.

2. Veiligheidsvoorschriften

Lees zeker de volgende veiligheidsvoorschriften voordat u een Märklinproduct voor het eerst gebruikt.

- **OPGELET!** Niet geschikt voor kinderen jonger dan 3 jaar. Functionele scherpe kanten en punten. Gevaar op verstikking door kleine delen die kunnen afbreken of worden ingeslikt.
- Het product mag uitsluitend in gesloten ruimtes worden gebruikt.
- Bewaar het product niet op een plaats met rechtstreeks zonlicht, sterke temperatuurschommelingen of hoge luchtvochtigheid.
- Controleer de schakelvoeding en zijn aansluitsnoer op regelmatige momenten en ten minste 1 x per week visueel op beschadigingen, in een toestand waarin ze losgekoppeld zijn van het huishoudelijke stroomcircuit. Bij de minste verdenking op beschadiging mag de schakelvoeding pas na reparatie door de Märklin- reparatiedienst verder worden gebruikt.

2.1 Belangrijke aanwijzing

- De gebruiksaanwijzing is een essentieel onderdeel van het product en dient daarom bewaard te worden en bij het overdragen van het product meegegeven te worden.

- Het product mag alleen in combinatie met netadapter 66361/66365, een aansluitrail met een 4-polige bus, bijv. basisstation 253391 en het schakelbord 72752 gebruikt worden.
- De netadapter 66361/66365 is geen speelgoed.

3. Leveringsomvang

1 x Ontkoppelrail

1 x Verlengkabel

1 x Gebruiksaanwijzing

1 x Garantiebewijs

4. Symbolen en hun betekenis

 geeft aan dat het produkt aan alle veiligheid- en gezondheidsvoorschriften voldoet.



Transformator voor speelgoed



Effectieve spanning

5. Montage en aansluiting

De montage mag uitsluitend gebeuren onder toezicht van een volwassene. Om beschadigingen tijdens de montage te vermijden moet u de schakelvoeding loskoppelen van het huishoudelijk circuit. Steek pas nadat alle kabels in orde zijn de schakelvoeding opnieuw in het stopcontact.

!De bijgevoegde kabel mag niet worden veranderd.

Om te garanderen dat het ontkoppelen goed werkt, dient zowel voor als achter de ontkoppelrail minstens een railstuk 20188 geplaatst te worden.

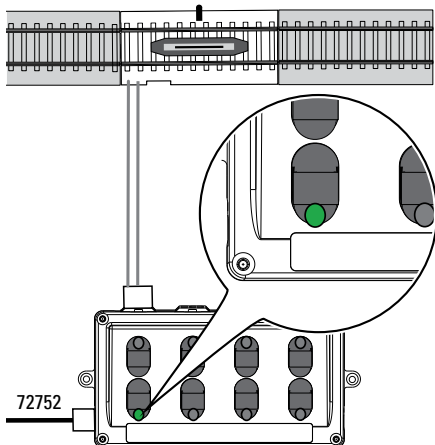

6. Ontkoppelrail aansluiten en schakelen

De 3-polige stekker van de ontkoppelrail (20997) in de 3-polige bus aan de achterkant van het schakelbord 72752 steken. Aansluitend brandt de groene LED van de gebruikte aansluiting.

Met de **bovenste toets** kan de ontkoppelrail worden bediend. De groene LED dooft tijdens het schakelen.

De LED is alleen geactiveerd aan de toets als deze met een wissel of een ontkoppelrail is verbonden.

Opmerking: De ontkoppelrail dient slechts kortstondig bediend te worden. Als per ongeluk langdurig ingeschakeld wordt, verhindert de ingebouwde veiligheid een overbelasting. Na een korte onderbreking is de ontkoppelrail weer gereed voor gebruik

De ontkoppelrail kan met de hendel ook handmatig gebruikt worden.

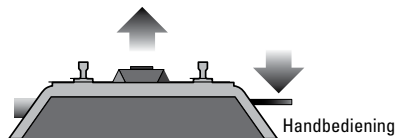

Ontkoppelen met relex-koppeling of kortkoppeling

Wagen ① met de koppeling over de ontkoppelaar ② rijden, de ontkoppelaar bedienen. Daarna de wagen verder duwen tot de plek ③ waar deze moet staan, de rijrichting omkeren en ④ wegrijden. Als alternatief kan men de wagen ook direct bij de ontkoppelaar laten staan ②a indien men voor het ontkoppelen de rijrichting omkeert en tijdens het ontkoppelen wegrijdt ③a.

Bij voertuigen met een eenvoudige haakkoppeling kan de wagen alleen direct bij de ontkoppelaar blijven staan.

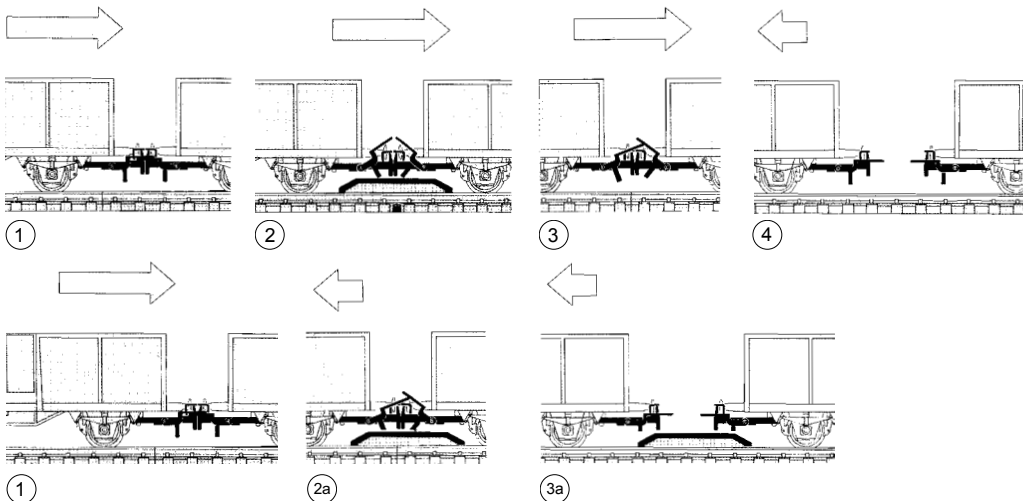

7. Storingen

Schakelt de ontkoppelrail niet, controleer dan a.u.b.:

- Is de netadapter in de wandcontactdoos en in het basisstation gestoken? Eventueel alsnog insteken.
- Zijn alle verbindingkabels op de juiste wijze ingestoken? Eventueel stekkers aandrukken.
- Is een verbindingkabel beschadigd? Beschadigde kabel vervangen.

8. Afdanken

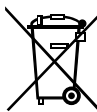

Aanwijzing voor de bescherming van het milieu: Producten die voorzien zijn van een merkteken met een doorgekruiste afvalcontainer, mogen aan het eind van hun levensduur niet met het normale huisafval afgevoerd worden. Deze moeten op een inzamelpunt voor het recyclen van elektrische- en elektronische apparaten ingeleverd worden. Het symbool op het

product, de verpakking of de gebruiksaanwijzing wijst daarop. De grondstoffen zijn vanwege hun kwaliteiten opnieuw te gebruiken. Met het hergebruik, recyclen van grondstoffen of andere vormen voor het benutten van oude apparaten levert u een belangrijke bijdrage aan de bescherming van ons milieu. Vraag bij uw gemeente naar de daarvoor bestemde inzamelplaats.

www.maerklin.com/en/imprint.html

9. Garantie

Vrijwaring en garantie overeenkomstig het bijgevoegde garantiebewijs.

Neem voor reparaties contact op met uw Märklin dealer of stuur het op aan het Märklin service centrum.

- Gebr. Märklin & Cie. GmbH
Reparaturservice
Stuttgarter Str. 55 -57
73033 Göppingen
Germany
☎ +49 7161 608 222
E-Mail: Service@maerklin.de

1. Uso correcto

Esta vía de desenganche se ha previsto para el desenganche telecomandado de vehículos H0 de Märklin.

2. Aviso de seguridad

Antes de utilizar por primera vez un producto de Märklin, siempre lea las siguientes advertencias de seguridad.

- **¡ATENCIÓN!** No es adecuado para niños menores de 3 años. Esquinas y puntas afiladas condicionadas a la función. Peligro de asfixia a causa de piezas pequeñas que pueden romperse y tragarse.
- Está permitido utilizar el producto únicamente en recintos cerrados.
- No almacene el producto bajo la radiación solar directa, en lugares con fuertes oscilaciones de temperatura o con una elevada humedad del aire.
- Inspeccione visualmente con regularidad (en función de la frecuencia de juego), si bien al menos 1 vez por semana, la fuente de alimentación y su cable de conexión, con la fuente desconectada de la red eléctrica doméstica, para detectar posibles daños. Ante la mínima sospecha de daños, no está permitido utilizar la fuente de alimentación conmutada hasta después de haber sido reparada por el servicio de reparación de Märklin.

2.1 Notas importantes

- Las instrucciones de empleo forman parte integrante del producto y, por este motivo, deben conservarse y entregarse al nuevo usuario, si se transmite el producto a otra persona.

- Esta permitido utilizar el producto únicamente junto con la fuente de alimentación conmutada 66361/66365, una vía de conexión con hembrilla de 4 polos, p. ej., la estación base 253391 y el pupitre de mando 72752.
- La fuente de alimentación conmutada 66361/66365 no es un juguete.

3. Alcance de suministro

- 1 x Vía de desenganche
- 1 x Alargadera de cable
- 1 x Juego de instrucciones de empleo
- 1 x Documento de garantía

4. Símbolos y su significado

 Indica el cumplimiento de todos los requisitos fundamentales en materia de seguridad y salud



Juguete con transformador



Tensión asignada

5. Montaje y conexión

El montaje debe ser realizado exclusivamente bajo la inspección de un adulto. Para evitar daños durante el montaje, aislar la fuente de alimentación conmutada de la red eléctrica doméstica. No volver a enchufar la fuente de alimentación conmutada en el enchufe hasta después de haber terminado todos los cableados.

!No está permitido modificar el cable adjunto.

Para garantizar un desenganche seguro, antes y después de la vía de desenganche se debe montar al menos una vía 20188.

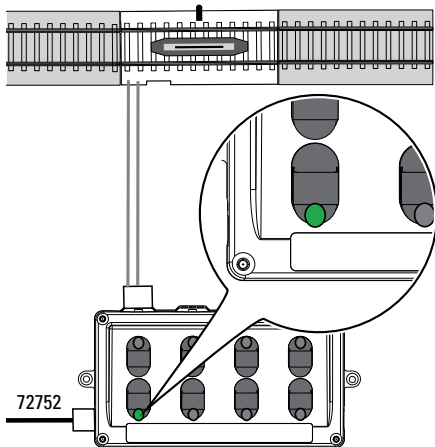

6. Conexión y maniobra de la vía de desenganche

Enchufar el conector de 3 polos de la vía de desenganche (20997) en la hembra de 3 polos situada en el lado posterior del panel de mando 72752. A continuación se enciende el LED verde de la conexión utilizada.

Con la **tecla superior** se puede activar la vía de desenganche. El LED verde permanece apagado durante la conmutación.

El LED está activado únicamente en los pulsadores asociados a un desvío o una vía de desenganche.

Nota: La vía de desenganche se ha previsto para un accionamiento momentáneo. En el caso de contacto permanente accidental, el circuito de protección integrado impide cualquier sobrecarga. El desenganchador vuelve a estar operativo tras una breve interrupción.

La vía de desenganche se puede accionar manualmente con la palanca de maniobra manual.

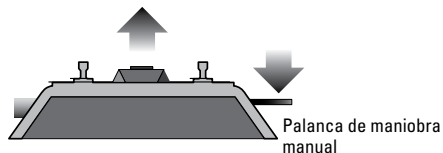

Desenganche con enganche Relex o enganche corto

Avanzar el vagón ① de modo que sus enganches queden posicionados sobre la vía de desenganche ② y accionar la vía de desenganche. Acto seguido, avanzar el vagón hasta su lugar de estacionamiento ③, cambiar el sentido de la marcha y retirar ④. Como alternativa, es posible dejar también el vagón directamente en la vía de desenganche ②a cambiando el sentido de la marcha antes del desenganche y alejándose ③a durante el desenganche.

En vehículos con un enganche de gancho sencillo es posible dejar el vagón solo directamente en la vía de desenganche.

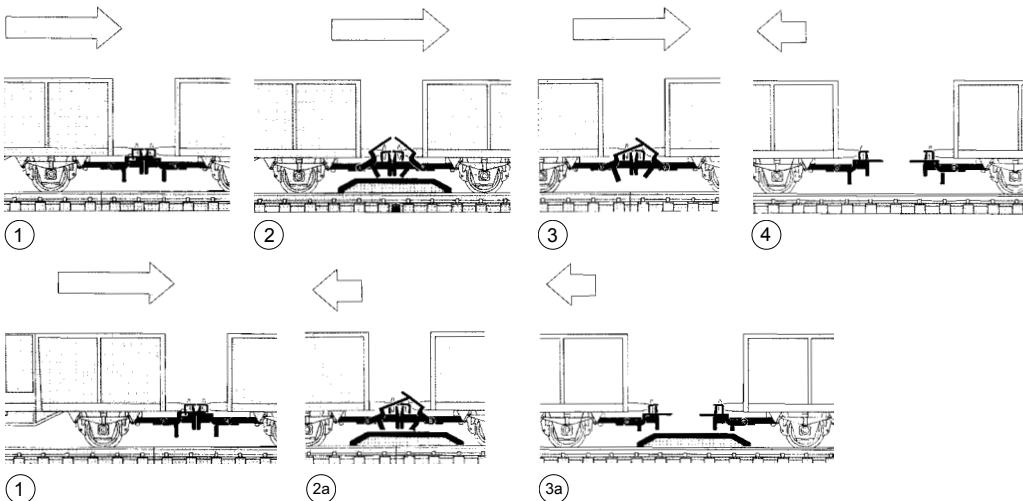

7. Anomalías funcionales

Si la vía de desenganche no maniobra, compruebe lo siguiente:

- ¿Está enchufada la fuente de alimentación en la base de enchufe y en la estación base? En su caso, enchufarla.
- ¿Están enchufados correctamente todos los cables de interconexión? En su caso, introducir firmemente los conectores.
- ¿Está dañado un cable de interconexión? Sustituir el cable dañado.

8. Eliminación



Indicaciones para la protección del medio ambiente: Los productos identificados con el contenedor de basura tachado no deben eliminarse como basura doméstica normal y corriente al final de la vida útil, sino que deben entregarse en un punto de recogida para reciclado de aparatos eléctricos y electrónicos. El símbolo en el producto, las instrucciones de empleo o el embalaje hace referencia a este hecho. Los materiales son reaprovechables en función de la identificación que lleven. Con el reaprovechamiento, la reutilización de materiales u otras formas de aprovechamiento de aparatos viejos contribuimos de manera importante a la protección del medio ambiente. Consulte a su Ayuntamiento para conocer la ubicación del punto de evacuación competente.

www.maerklin.com/en/imprint.html

9. Garantía

Responsabilidad y garantía conforme al documento de garantía que se adjunta.

- Para reparaciones o recambios contacte con su proveedor Märklin especializado o

Gebr. Märklin & Cie. GmbH
Reparaturservice
Stuttgarter Str. 55 - 57
73033 Göppingen
Germany

☎ +49 7161 608 222

E-Mail: Service@maerklin.de

1. Impiego commisurato alla destinazione

Questo binario di sganciamento serve per lo sganciamento comandato a distanza dei rotabili Märklin H0.

2. Avvertenze per la sicurezza

Leggete necessariamente le seguenti avvertenze di sicurezza, prima del primo impiego di un prodotto Märklin.

- **ATTENZIONE!** Non adatto ai bambini sotto i 3 anni. Per motivi funzionali i bordi e le punte sono spigolosi. Pericolo di asfissia, poiché le parti piccole e spezzabili potrebbero essere ingerite.
- Tale prodotto deve venire impiegato soltanto in luoghi chiusi.
- Non immagazzinate tale prodotto sotto diretto irraggiamento solare, forti escursioni di temperatura oppure un'elevata umidità dell'aria.
- Verificate visivamente ad intervalli regolari (a seconda della rispettiva frequenza di esercizio del gioco), come minimo 1 volta per settimana, l'alimentatore "switching" da rete e il suo conduttore di collegamento contro i danni, in condizioni di separazione dalla rete elettrica domestica. In caso del più piccolo sospetto di un danno, l'alimentatore "switching" da rete può venire ulteriormente impiegato solo dopo la riparazione tramite il Servizio Riparazioni Märklin.

2.1 Avvertenze importanti

- Le istruzioni di impiego costituiscono parte integrante del prodotto e devono pertanto venire conservate, nonché consegnate insieme in caso di cessione del prodotto ad altri.

- Tale prodotto deve venire utilizzato solo in abbinamento con un alimentatore "switching" da rete 66361/66365, un binario di alimentazione con presa a 4 poli, ad es. la Stazione Base 253391, ed il quadro di comando 72752.
- L'alimentatore "switching" da rete 66361/66365 non è affatto un giocattolo.

3. Corredo di fornitura

- 1 x Binario di sganciamento
- 1 x Cavetto di prolunga
- 1 x Istruzioni di impiego
- 1 x Certificato di garanzia

4. Simboli e significato



Indica la conformità a tutti i fondamentali requisiti di sicurezza e di sanità.



Trasformatore per giocattoli



Tensione nominale

5. Montaggio e collegamento

Tale montaggio deve avvenire soltanto sotto sorveglianza di un adulto. Per impedire danneggiamenti durante il montaggio, separare l'alimentatore "switching" da rete dalla rete elettrica domestica. Innestare nuovamente l'alimentatore "switching" da rete nella presa a innesto soltanto dopo apprestamento di tutti i cablaggi.

! L'accluso cavetto non deve venire modificato.

Per garantire uno sganciamento sicuro, prima e dopo tale binario di sganciamento dovrebbe venire installato rispettivamente un binario 20188.

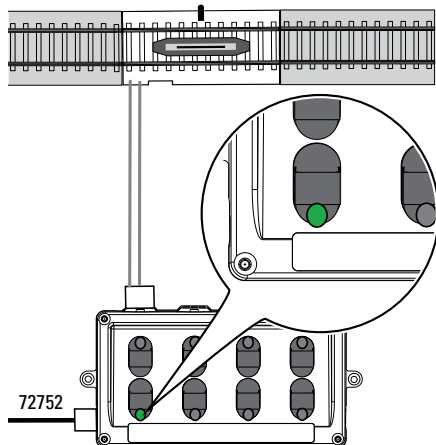

6. Collegamento e commutazione del binario di sganciamento

Innestare la spina a 3 poli del binario di sganciamento (20997) nella presa a 3 poli sul lato posteriore del quadro di comando 72752. Al termine si accende il diodo luminoso verde della connessione utilizzata.

Con il **tasto superiore** può venire azionato il binario di sganciamento. Il diodo luminoso verde si spegne durante la procedura di commutazione.

Tale diodo luminoso viene attivato soltanto presso i tasti che sono collegati con un deviatore oppure un binario di sganciamento.

Avvertenza: Il binario di sganciamento è previsto per un'attivazione momentanea. In caso di un contatto permanente involontario, il circuito di protezione incorporato impedisce i sovraccarichi. Dopo una breve interruzione, lo sganciatore è di nuovo pronto al funzionamento.

Tale binario di sganciamento può anche venire azionato manualmente con la leva di commutazione manuale.

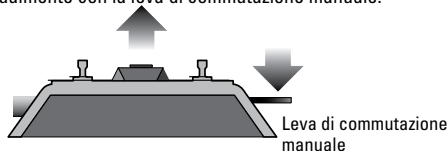

Sganciamento con aggancio Relex oppure gancio corto

Far passare il vagone ① con i ganci sopra il binario di sganciamento ②, azionare il binario di sganciamento. Dopo di ciò, spingere il carro sino al suo luogo di stazionamento ③, cambiare la direzione di marcia e ④ allontanarsi. In alternativa, si può anche lasciare in sosta il vagone direttamente sopra il binario di sganciamento ②a, a patto che prima dello sganciamento si sia cambiata la direzione di marcia e che durante lo sganciamento ci si allontani ③a.

In caso di rotabili con il semplice gancio a dentello, il vagone può rimanere fermo soltanto direttamente sopra al binario di sganciamento.

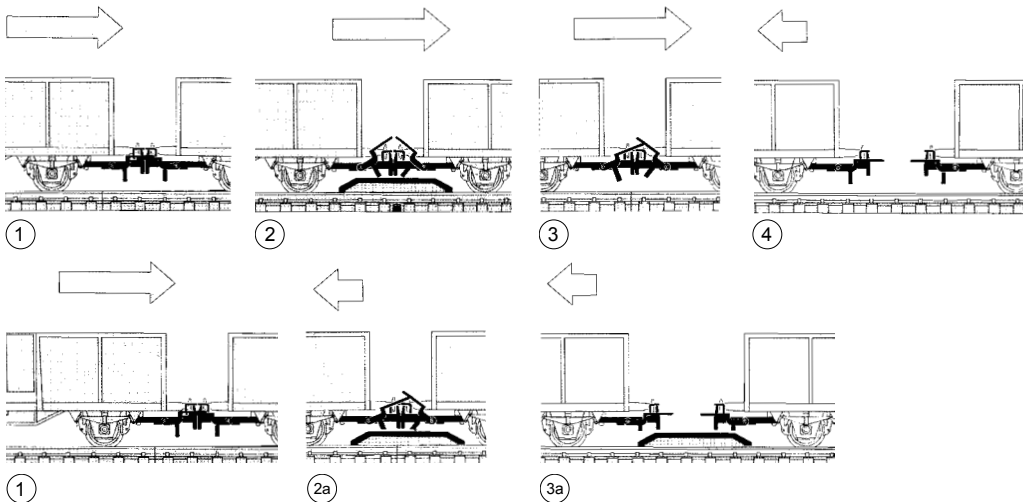

7. Difetti nel funzionamento

Qualora il binario di sganciamento non commuti, si prega di verificare:

- L'alimentatore da rete è inserito nella presa ad innesto e nella Stazione Base? Eventualmente lo si innesti.
- I cavetti di collegamento sono tutti correttamente innestati? Eventualmente si spingano le spine sino a fissarle.
- È danneggiato un cavetto di collegamento? Si sostituisca tale cavetto danneggiato.

8. Smaltimento

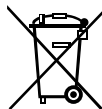

Avvertenze per la protezione ambientale: I prodotti che sono contraddistinti con il bidone della spazzatura cancellato alla fine della loro durata di vita non possono venire eliminati mediante i normali rifiuti domestici, bensì devono essere conferiti ad un apposito punto di raccolta per il riciclaggio di apparecchi elettrici ed elettronici. Il simbolo su tale prodotto, le

istruzioni di impiego oppure la confezione dà avviso riguardo a ciò. I materiali costituenti sono riutilizzabili in conformità al loro contrassegno. Con il riutilizzo, la valorizzazione delle sostanze oppure altre forme di valorizzazione delle vecchie apparecchiature Voi fornite un importante contributo alla protezione del nostro ambiente. Vi preghiamo di richiedere i punti di smaltimento autorizzati presso la Vostra amministrazione municipale.

www.maerklin.com/en/imprint.html

9. Garanzia

Prestazioni di garanzia e garanzia in conformità all'accluso certificato di garanzia.

- Per riparazioni Vi preghiamo di rivolgerVi al Vostro rivenditore specialista Märklin oppure

Gebr. Märklin & Cie. GmbH
Reparaturservice
Stuttgarter Str. 55 - 57
73033 Göppingen
Germany

☎ + 49 7161 608 222
E-Mail: Service@maerklin.de

1. Användning av produkten

Avkopplingskenan är fjärrstyrd och är avsedd för isärkoppling av Märklins H0-vagnar och lok.

2. Säkerhetsanvisningar

Följande säkerhetsanvisningar måste ovillkorligen läsas igenom innan en Märklin-produkt tas i bruk.

- **WARNING!** Ej lämplig för barn under 3 år. Funktionsbetingade vassa kanter och spetsar. Kvävningrisk på grund av smådelar som kann lossna.
- Produkten får endast användas inomhus i slutna rum
- Produkten får ej förvaras så den utsätts för direkt solsken, starka temperatursvängningar eller hög luftfuktighet.
- Koppla först ur och kontrollera/besiktiga därefter nätenhetens kabel och kontakter med regelbundna mellanrum (beroende på hur ofta produkten används/leks med), minst 1 gång per vecka, så att de är oskadade. Uppstår minsta misstanke om att nätenheten är skadad får den ej användas innan den reparerats av Märklins reparations-service (Märklin Reparatur-Service).

2.1 Viktig information

- Bruksanvisningen är en del av denna produkt och måste därför sparas och alltid medfölja produkten vid eventuellt ägarbyte.
- Denna produkt får endast användas tillsammans med nätenhet 66361/66365, en anslutningskena med 4-polig anslutningskontakt, t. ex. tillsammans med basstation 253391 och med ställpult 72752.

- Nätenheten (66361/66365) är ingen leksak.

3. Innehåll

- 1 x Avkopplingskena
- 1 x Förlängningskabel
- 1 x Bruksanvisning
- 1 x Garantisedel

4. Symboler och vad de betyder



Visar produkternas alla egenskaper ur säkerhetssynpunkt och alla hälsorisker vid användandet.



Transformator driven leksak



Nominell spänning

5. Uppbyggnad och anslutning

Uppbyggnad av anläggningen får endast ske under någon vuxen persons uppsikt. För att undvika skador under uppbyggnaden skall nätenheten ej vara inkopplad till hushållsströmmen. Först sedan anläggningen är uppbyggd och alla kablar är dragna får nätenheten kopplas in i väggurtaget.

!OBS! Den medföljande kabeln får inte manipuleras eller förändras.

För att försäkra sig om en säker och effektiv isärkoppling skall före och efter avkopplingsknen minst en skena nr 20188 monteras in.

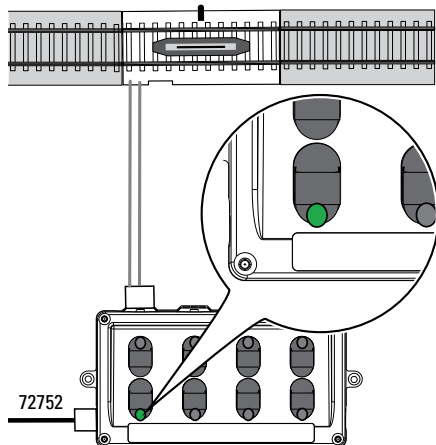

6. Inkoppling och manövrering av en avkopplingskna

Den 3-poliga stickkontakten från avkopplingsknen (20997) sticks in i den 3-poliga ingångskontakten på ställpulten 72752. När en anslutning används tänds motsvarande gröna lysdiod.

Med den **övre knappen** kan man manövrera avkopplingsknen. Den gröna lysdioden lyser upp när avkopplingsknen är aktiverad.

Lysdioderna aktiveras endast via de knappar som är sammankopplade med en växel eller avkopplingskna.

Observera: Avkopplingsknen är endast avsedd för kort, momentan anslutning/knapptryckning. Vid allt för långvarig anslutning bryter det inbyggda överbelastningsskyddet strömmen. Efter ett kortare avbrott kopplas strömmen automatiskt på igen och avkopplingsknen fungerar som vanligt igen.

Avkopplingsknen kan även manövreras manuellt via handspaken.

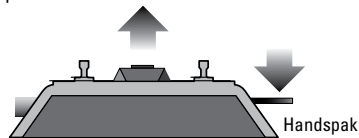

Avkoppling med Relex-koppel och kortkoppel

De sammankopplade vagnarna ① körs över avkopplingskenan ② och avkopplingskenan aktiveras. Därefter skjuter man vagnen försiktigt till den avsedda uppställningsplatsen ③. Sedan ändrar man tågets körriktning och kör bort resten av tåget. ④ Alternativt kan man också låta den avkopplade vagnen bli stående vid avkopplingskenan ②a, man kan också ändra tågets körriktning samtidigt som man aktiverar avkopplingskenan ③a.

Fordon som har en enkel koppelhake kan endast lämna den avkopplade vagnen stående intill avkopplingskenan.

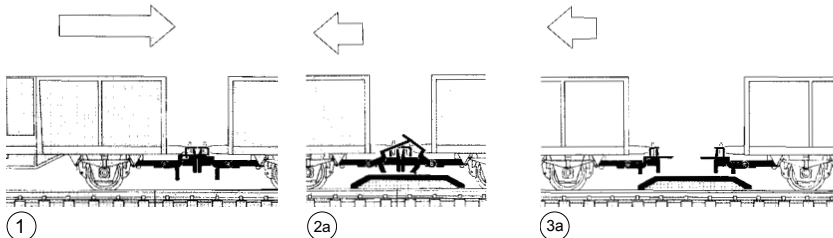
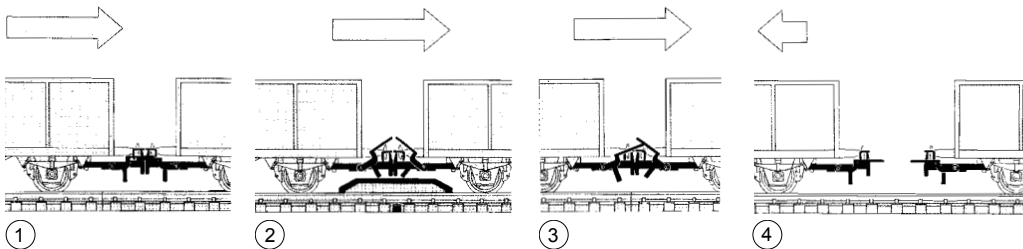

7. Funktionsstörningar

Om avkopplingsknan inte fungerar, kontrollera följande:

- Är nätenheten ansluten till elurtaget och sammankopplad med basstationen? Kontrollera kontaktorna.
- Är alla kablar ordentligt anslutna? Se till att stickkontaktorna är ordentligt instuckna.
- Är anslutningskabeln skadad? En skadad kabel måste bytas ut.

8. Hantering som avfall

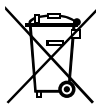

Tänk på miljön: Produkter markerade med den överkorsade soptunnan får efter att de förbrukats inte kastas tillsammans med vanliga hushållssopor. De måste lämnas till en återvinningscentral för elavfall och elektronik.

Symbolen återfinns på själva produkten, på förpackningen eller i bruksanvisningen.

Materialet i de markerade produkterna är återvinningsbart. Genom att lämna dem till återvinning lämnar vi alla ett viktigt bidrag till skyddet och bevarandet av vår egen miljö. Du kan vända Dig till de miljöansvariga på Din hemkommun för vidare upplysningar om närmsta återvinningscentral. Mer information: www.maerklin.com/en/imprint.html

9. Garanti

Responsabilidad y garantía conforme al documento de garantía que se adjunta.

- För reparationer vänder man sig till sin Märklin-fackhandel eller till

Gebr. Märklin & Cie. GmbH
Reparaturservice
Stuttgarter Str. 55 - 57
73033 Göppingen

Germany

☎ +49 7161 608 222

E-mail: Service@maerklin.de

1. Hensigtsmæssig anvendelse

Denne udkoblingsskinne er til fjernstyret udkobling af Märklin H0 køretøjer.

2. Sikkerhedshenvisninger

De følgende sikkerhedshenvisninger skal læses grundigt før den første brug af et Märklin-produkt.

- **BEMÆRK!** Ikke egnet til børn under 3 år. Skarpe kanter og spidser pga. funktionen. Kvælningsfare pga. små dele, der kan brække af og sluges.
- Produktet må kun anvendes i lukkede rum.
- Produktet må ikke lagres i direkte sollys eller udsættes for stærke temperaturudsving eller høj luftfugtighed.
- Med regelmæssige mellemrum (alt efter hyppighed af brugen), mindst 1 x om ugen skal kontaktstrømforsyningen og dens tilslutningskabler kobles fra strømnettet og kontrolleres optisk for skader. Ved den mindste mistanke om en beskadigelse må kontaktstrømforsyningen først anvendes igen efter en reparation hos Märklin-Reparations-Service.

2.1 Vigtige bemærkninger

- Brugsanvisningen er en del af produktet og skal derfor gemmes og medfølge, hvis produktet gives videre til andre.
- Produktet må kun anvendes i forbindelse med omformer 66361/66365, et tilslutningsspor med 4-polet bøsning, f. eks. basisstation 253391 og kontrolkonsol 72752.
- Omformer 66361/66365 er ikke et legetøj.

3. Leverancens omfang

- 1 x Udkoblingsskinne
- 1 x Forlængerledning
- 1 x Betjeningsvejledning
- 1 x Garantibevis

4. Symboler og betydning



viser overholdelsen af alle grundlæggende sikkerheds og sundhedskrav.



Transformator legetøj



Tilladt spænding

5. Opbygning og tilslutning

Opbygningen må kun ske under opsyn af en voksen. For at undgå beskadigelser under opbygningen, skal kontaktstrømforsyningen adskilles fra strømnettet. Først efter færdiggørelsen af alle kabelforbindelser må kontaktstrømforsyningen stikkes i stikdåsen igen.

! Det medfølgende kabel må ikke forandres.

For at sikre sikker udkobling, bør monteres en skinne 20188 henholdsvis før og efter udkoblingsskinne.

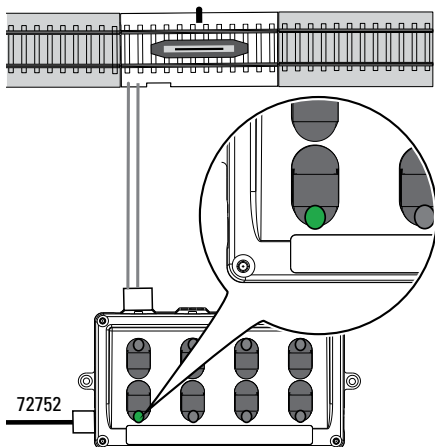

6. Tilslutning og aktivering af udkoblingsskinne

Stik udkoblingsskinnens (20997) 3-polede stik i den 3-polede bøsning på kontrolkonsollen 72752. Efterfølgende lyser den grønne lysdiode af den benyttede tilslutning.

Med den **øverste tast** kan frakoblingssporet betjenes. Den grønne lysdiode slukkes under aktiveringen.

Lysdioden kan kun aktiveres via knapperne, der er forbundet med et sporskifte eller en udkoblingsskinne.

Bemærk: Udkoblingsskinne er udviklet til momentaktivering. I tilfælde af fejlagtig varig kontakt forhindrer det integrerede beskyttelseskredsløb overbelastning. Efter kort afbrydelse, er udkoblingen atter klar til drift.

Udkoblingsskinne kan også aktiveres manuelt ved hjælp af den manuelle betjeningsarm.

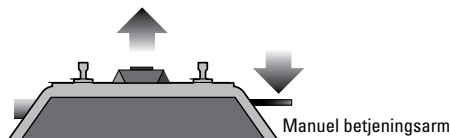

Udkobling med Relex-kobling eller kortkobling

Kør vogn ① med koblinger over udkoblingsskinne ② og aktivér udkoblingsskinnen. Skub derefter vognen til plads ③ og ændr kørselsretningen og kø ④ væk. Alternativt kan man også lade vognen stå på udkoblingsskinne ②a ved at ændre kørselsretningen inden udkobling og kører ③a væk under udkobling.

For køretøjer med enkel krogkobling, kan vognen kun stå direkte på udkoblingsskinnen.

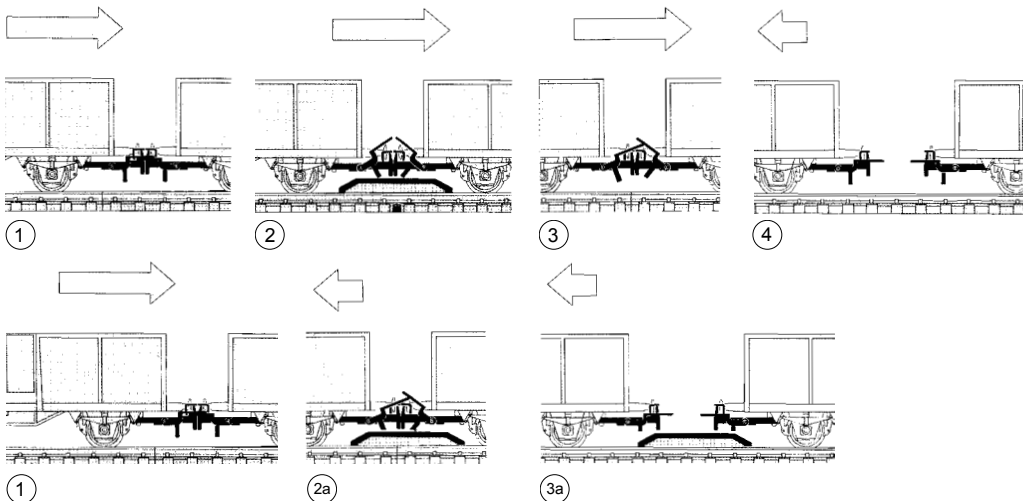

7. Funktionsstøringer

Kontrollér følgende, hvis udkoblingsskinnen ikke kan aktiveres:

- Er forsyningsdelen sat i stikdåsen og er basisstationen tilsluttet? Hvis ikke, skal den tilsluttes.
- Er alle ledninger tilsluttet korrekt? Kontrollér og tryk stikkene efter.
- Er en af ledningerne beskadiget? Udskift den beskadigede ledning.

8. Bortskafning

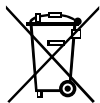

Anvisninger til miljøbeskyttelse: Produkter, der er mærket med en overstreget affaldsspand, må ved afslutningen af deres levetid ikke bortskaffes sammen med det normale husholdningsaffald, men skal afleveres ved et indsamlingssted for genbrug af elektriske og elektroniske apparater.

Symbolet på produktet, brugsanvisningen eller emballagen gør opmærksom herpå. Materialerne kan genbruges jævnfør deres mærkning. Med genbrug af materialet og andre former for genbrug af brugte apparater yder du et vigtigt bidrag til beskyttelsen af vort miljø. Spørg hos din kommune, hvor du finder det rigtige indsamlingssted.

www.maerklin.com/en/imprint.html

9. Garanti

Garanti ifølge vedlagte garantibevis.

- I tilfælde af reparationer ret da henvendelse til din Märklin-forhandler eller til
Gebr. Märklin & Cie. GmbH
Reparaturservice
Stuttgarter Str. 55 - 57
73033 Göppingen
Germany
☎ +49 7161 608 222
E-mail: Service@maerklin.de

Gebr. Märklin & Cie. GmbH
Stuttgarter Straße 55 - 57
73033 Göppingen
Germany
www.maerklin.com

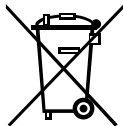

www.maerklin.com/en/imprint.html

266728/0416/Sc1Ef
Änderungen vorbehalten
© Gebr. Märklin & Cie. GmbH