

märklin

START UP



Elektrischer Weichen-Antrieb

Electric Turnout Mechanism

Moteur d'aiguillage électrique

Elektrische wisselaandrijving

Motor para desvíos

Azionamento elettromagnetico per deiatoi

Elektrisk växeldrivning

Elektrisk sporskiftedrev

74492

1. Bestimmungsgemäße Verwendung	4
2. Sicherheitshinweise	4
3. Wichtige Hinweise	4
4. Lieferumfang	4
5. Symbole und Bedeutung	4
6. Vorbereitungen	5
6.1 Aufbau und Anschluss	5
7. Ergänzendes Zubehör	7
8. Funktionsstörungen	7
9. Entsorgung	7
10. Garantie	7

1. Utilisation conforme à sa destination	12
2. Remarques sur la sécurité	12
3. Information importante	12
4. Matériel fourni	12
5. Symboles et signification	12
6. Préparatifs	13
6.1 Installation et raccordement	13
7. Accessoires complémentaires	15
8. Dysfonctionnements	15
9. Elimination	15
10. Garantie	15

1. Using the Product as Intended	8
2. Safety Notes	8
3. Important Notes	8
4. Contents	8
5. Symbols and Their Meaning	8
6. Preparations	9
6.1 Setup and Connections	9
7. Installation of clip-on parts	11
8. Trouble Running	11
9. Disposing:	11
10. Warranty	11

1. Verantwoord gebruiken	16
2. Veiligheidsvoorschriften	16
3. Belangrijke aanwijzing	16
4. Leveringsomvang	16
5. Symbolen en hun betekenis	16
6. Voorbereidingen	17
6.1 Montage en aansluiting	17
7. Aanvullende toebehoren	19
8. Storingen	19
9. Afdanken	19
10. Garantie	19

1. Uso correcto	20
2. Aviso de seguridad	20
3. Notas importantes	20
4. Alcance de suministro	20
5. Símbolos y su significado	20
6. Preparativos	21
6.1 Montaje y conexión	21
7. Accesorios complementarios	23
8. Anomalías funcionales	23
9. Eliminación	23
10. Garantía	23

1. Användning av produkten	28
2. Säkerhetsanvisningar	28
3. Viktig information	28
4. Innehåll	28
5. Symboler och vad de betyder	28
6. Förberedelser	29
6.1 Uppbyggnad och anslutning	29
7. Ytterligare tillbehör	31
8. Funktionsstörningar	31
9. Hantering som avfall	31
10. Garanti	31

1. Impiego commisurato alla destinazione	24
2. Avvertenze per la sicurezza	24
3. Avvertenze importanti	24
4. Corredo di forniture	24
5. Simboli e significato	24
6. Preparativi	25
6.1 Montaggio e collegamento	25
7. Accessori complementari	27
8. Difetti nel funzionamento	27
9. Smaltimento	27
10. Garanzia	27

1. Hensigtsmæssig anvendelse	32
2. Sikkerhedshenvisninger	32
3. Vigtige bemærkninger	32
4. Leverancens omfang	32
5. Symboler og betydning	32
6. Forberedelser	33
6.1 Opbygning og tilslutning	33
7. Ekstra tilbehør	35
8. Funktionsstörningar	35
9. Bortskafning	35
10. Garanti	35

1. Bestimmungsgemäße Verwendung

Der Weichenantrieb ist zum Einbau in die Weichen 20611, 20612, 20671, 20672, den Weichen aus den Sets 24902, 24903, 24904, 24905 und den Start-Sets des Start up-Sortimentes von Märklin bestimmt.

2. Sicherheitshinweise

Lesen Sie die Bedienungsanleitung vor der ersten Inbetriebnahme aufmerksam durch.

- **ACHTUNG!** Funktionsbedingte scharfe Kanten und Spitzen.
- Das Produkt darf nur in geschlossenen Räumen verwendet werden.
- Lagern Sie das Produkt nicht unter direkter Sonneneinstrahlung, starken Temperaturschwankungen oder hoher Luftfeuchtigkeit.
- Überprüfen Sie optisch in regelmäßigen Abständen (je nach Häufigkeit des Spielbetriebes) wenigstens 1 x pro Woche das Schaltnetzteil und seine Anschlussleitung im vom Haushaltsstromnetz getrennten Zustand auf Beschädigung. Beim geringsten Verdacht einer Beschädigung darf das Schaltnetzteil erst nach der Reparatur durch den Märklin-Reparatur-Service weiter verwendet werden.

3. Wichtige Hinweise

- Die Bedienungsanleitung ist Bestandteil des Produktes und muss deshalb aufbewahrt sowie bei Weitergabe des Produktes mitgegeben werden.
- Das Produkt darf nur in Verbindung mit Schaltnetzteil 66360/66361/66365/66367, einem Anschlussgleis mit 4-poliger Buchse, z.B. Basisstation 253391 und dem Stellpult 72752 verwendet werden.
- Für Reparaturen wenden Sie sich bitte an Ihren Märklin-Fachhändler.

4. Lieferumfang

- 1 Weichenantrieb
- 1 Beutel mit
 - 2 Schrauben
 - 1 Weichenabdeckung (links)
 - 1 Weichenabdeckung (rechts)
 - 1 Attrappe Weichenmotor
- 1 Bedienungsanleitung
- 1 Garantiekunde

5. Symbole und Bedeutung

 Bemessungsspannung

6. Vorbereitungen

Um Beschädigungen während des Aufbaus zu vermeiden, das Schaltnetzteil vom Haushaltsstromnetz trennen. Erst nach Fertigstellung aller Verkabelungen das Schaltnetzteil wieder in die Steckdose stecken.

Das montierte Kabel darf nicht verändert werden, zur Verlängerung bitte das Kabel 71053 verwenden.

6.1 Aufbau und Anschluss

Weichenantrieb gemäß nachfolgenden Skizzen montieren.

Weiche auf Geradeaus stellen.

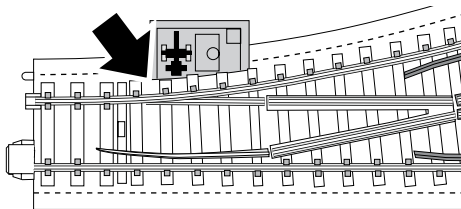

Abdeckung der Mechanik nicht abnehmen! Es kann die Weichenmechanik beschädigt werden.

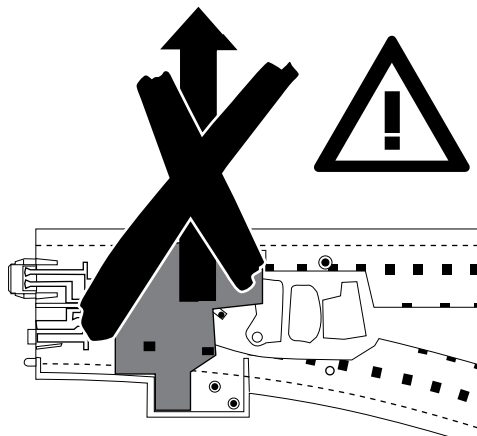

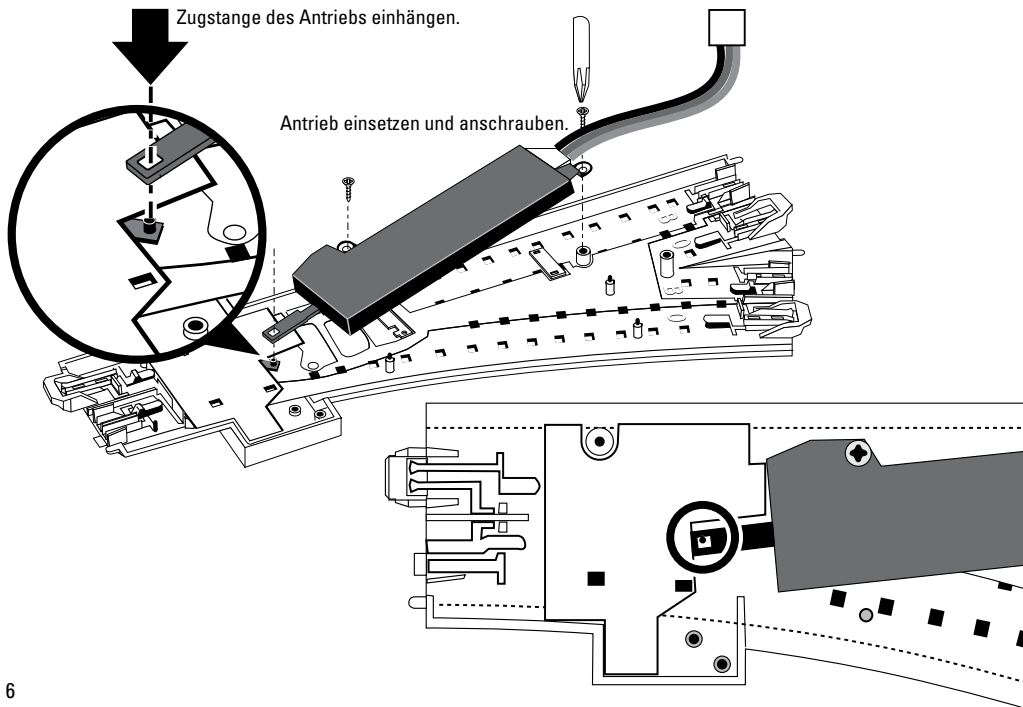

7. Ergänzendes Zubehör

Weichenhebel ① tauschen gegen Weichenmotoratruppe ③ bzw. Weichenabdeckung ②.

! Nach dem Entfernen des Stellhebels kann die Weiche nur über das Weichenstellpult 72752 umgestellt werden.

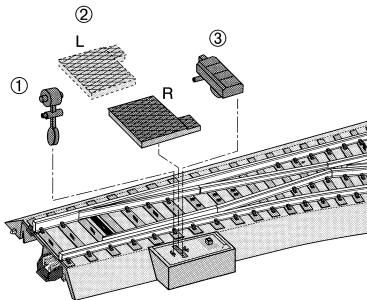

8. Funktionsstörungen

Weichenantrieb schaltet nicht, prüfen Sie bitte:

- Ist das Netzgerät in die Steckdose und in die Basisstation eingesteckt? Gegebenenfalls einstecken.
- Sind alle Verbindungskabel richtig eingesteckt? Gegebenenfalls die Stecker fest drücken.
- Ist ein Verbindungskabel beschädigt? Beschädigtes Kabel austauschen.

- ist die Zugstange des Weichenantriebes richtig eingehängt? Gegebenenfalls korrigieren.

9. Entsorgung

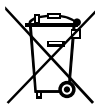

Hinweise zum Umweltschutz: Produkte, die mit dem durchgestrichenen Müllimer gekennzeichnet sind, dürfen am Ende ihrer Lebensdauer nicht über den normalen Haushaltsabfall entsorgt werden, sondern müssen an einem Sammelpunkt für das Recycling abgegeben werden.

Entsorgung: www.maerklin.com/en/imprint.html

10. Garantie

Gewährleistung und Garantie gemäß der beiliegenden Garantiekunde.

- Für Reparaturen wenden Sie sich bitte an Ihren Märklin-Fachhändler oder an
Gebr. Märklin & Cie. GmbH
Reparaturservice
Stuttgarter Str. 55 - 57
73033 Göppingen
Germany
☎ +49 7161 608 222
E-Mail: service@maerklin.de

1. Using the Product as Intended

This turnout mechanism is designed for installation in the 20611, 20612, 20671, and 20672 turnouts, the turnouts from the 24902, 24903, 24904, and 24905 track extension sets and the turnouts from the starter sets in the Start up assortment from Märklin.

2. Safety Notes

Read through the operating instructions carefully before using this mechanism for the first time.

- **IMPORTANT!** Sharp edges and points required for operation.
- This product may only be used indoors.
- Do not store this product in direct sunlight or exposed to extremes of temperature or to high humidity.
- Make sure you inspect the condition of the switched power pack and its connections to the wall outlet for damage at regular intervals (depending on how often the switched power pack is used to play with the train), at least once a week. This must be done with the switched power pack unplugged from the wall outlet. If you have the slightest suspicion that there is damage, the switched power pack may not be used again until it has been checked and repaired by the Märklin Repair Department).

3. Important Notes

- The operating instructions are a component part of the product and must therefore be kept in a safe place as well as included with the product, if the latter is given to someone else.
- This product may only be used in conjunction with the 66360/66361/66365/66367 switched mode power pack, a feeder track with a 4-pin socket such as the 253391 base station, and the 72752 control box.
- Please see your authorized Märklin dealer for repairs.

4. Contents

- 1 Turnout mechanism
- 1 Bag with:
 - 2 Screwe
 - 1 Turnout cover (left)
 - 1 Turnout cover (right)
 - 1 Turnout motor detail part
- 1 operating instructions
- 1 warranty card

5. Symbols and Their Meaning

 Rated voltage

6. Preparations

Unplug the switched mode power pack from the household current in order to prevent damage during setup. Do not plug the switched mode power pack in the wall outlet again until you are finished with all of the wiring.

! The cable that comes with the turnout mechanism may not be altered. The 71053 connecting cable must be used to extend this cable.

6.1 Setup and Connections

Install the turnout mechanism according to the following diagrams.

Set the turnout for the straight path.

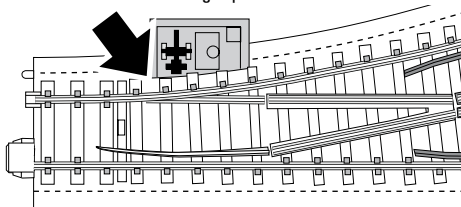

Do not remove the cover for the turnout linkage! The turnout mechanism may be damaged.

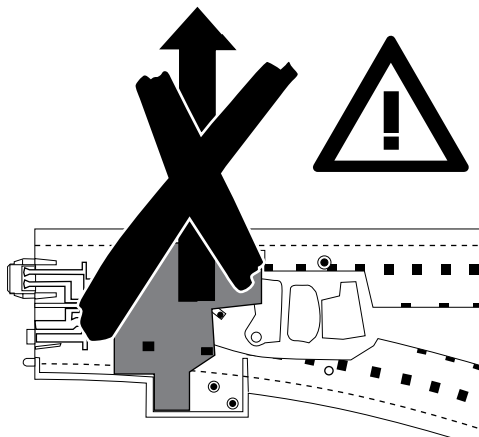

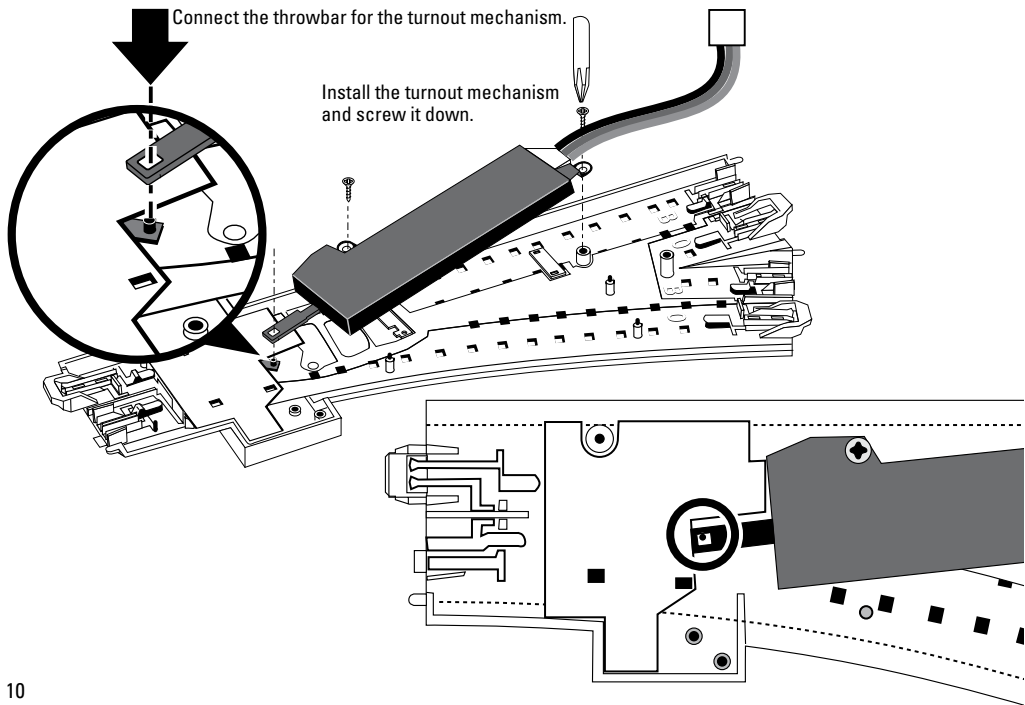

7. Installation of clip-on parts

Replace the turnout lever (1) with the turnout motor detail part (3) or the turnout cover (2).

!After the turnout lever has been removed, the turnout can only be set with the 72752 control box.

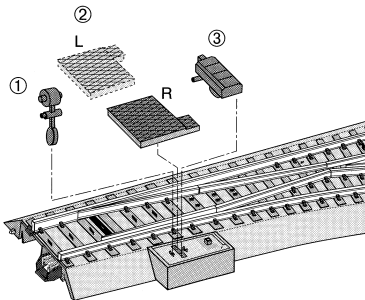

8. Trouble Running

If the turnout mechanism does not work, check the following:

- Is the switched mode power pack plugged into the wall outlet and the Base Station? If not, plug it in.
- Are all of the connecting cables properly plugged into their connections? If not, press on the plugs to make sure they are all the way in the connections.
- Is a connecting cable damaged? Replace any damaged cables.

- Is the bar on the turnout mechanism correctly hung on the turnout linkage? Check and correct if necessary.

9. Disposing:



Notes about environmental protection: Products that are identified with a garbage container with a line through it may not be disposed of at the end of their useful life with the normal household trash. They must be taken to a collection point for recycling.

Disposing: www.maerklin.com/en/imprint.html

10. Warranty

The warranty card included with this product specifies the warranty conditions.

- Please contact your authorized Märklin dealer for repairs or contact:

Gebr. Märklin & Cie. GmbH
Reparaturservice
Stuttgarter Str. 55 - 57
73033 Göppingen
Germany

☎ +49 7161 608 222

E-Mail: Service@maerklin.de

1. Utilisation conforme à sa destination

Ce moteur est conçu être monté dans les aiguilles réf. 20611, 20612, 20671, 20672, les aiguilles des coffrets réf. 24902, 24903, 24904, 24905 et les coffrets de départ de la gamme Märklin Start up.

2. Remarques sur la sécurité

Lire attentivement la notice d'utilisation avant la première mise en service.

- **ATTENTION !** Pointes et bords coupants lors du fonctionnement du produit.
- Le produit doit être utilisé exclusivement dans des pièces fermées.
- Le produit ne doit pas être entreposé dans un endroit exposé à un ensoleillement direct, à de fortes variations de température ou à une humidité importante.
- Procédez régulièrement à un contrôle visuel du bloc d'alimentation et de son câble de raccordement – après l'avoir débranché du secteur -, au moins une fois par semaine (en fonction de la fréquence d'utilisation), afin de détecter d'éventuelles détériorations. Au moindre doute quant à l'état du bloc d'alimentation, faites-le réparer par le service Märklin compétent avant toute nouvelle utilisation.

3. Information importante

- La notice d'utilisation fait partie intégrante du produit ; elle doit donc être conservée et, le cas échéant, transmise avec le produit.
- Le produit doit être utilisé uniquement avec le convertisseur réf. 66360/66361/66365/66367, une voie de connexion avec prise 4 pôles, par ex., station de base réf. 253391 et le pupitre de commande réf. 72752.
- Pour toute réparation, adressez-vous à votre détaillant spécialisé Märklin.

4. Matériel fourni

- 1 Moteur d'aiguille
- 1 Sac contenant:
 - 2 Visser
 - 1 Plaque de recouvrement (gauche)
 - 1 Plaque de recouvrement (droite)
 - 1 Moteur factice
- 1 Notice d'utilisation
- 1 Certificat de garantie

5. Symboles et signification

 Tension assignée

6. Préparatifs

Afin d'éviter toute détérioration durant l'installation, débranchez le convertisseur du secteur. Ne branchez le convertisseur qu'une fois le câblage terminé.

Pour rallonger le câble de connexion, utilisez impérativement le câble de raccordement réf. 71053 (non fourni).

6.1 Installation et raccordement

Monter le moteur d'aiguille conformément aux figures suivantes.

commuter l'aiguillage sur « tout droit » .

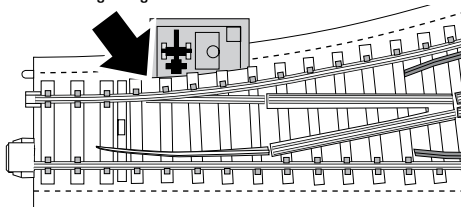

Ne pas enlever le cache de la partie mécanique ! Le mécanisme de l'aiguille peut être endommagé.

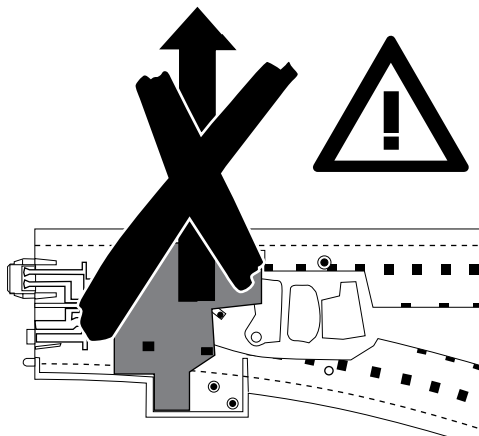

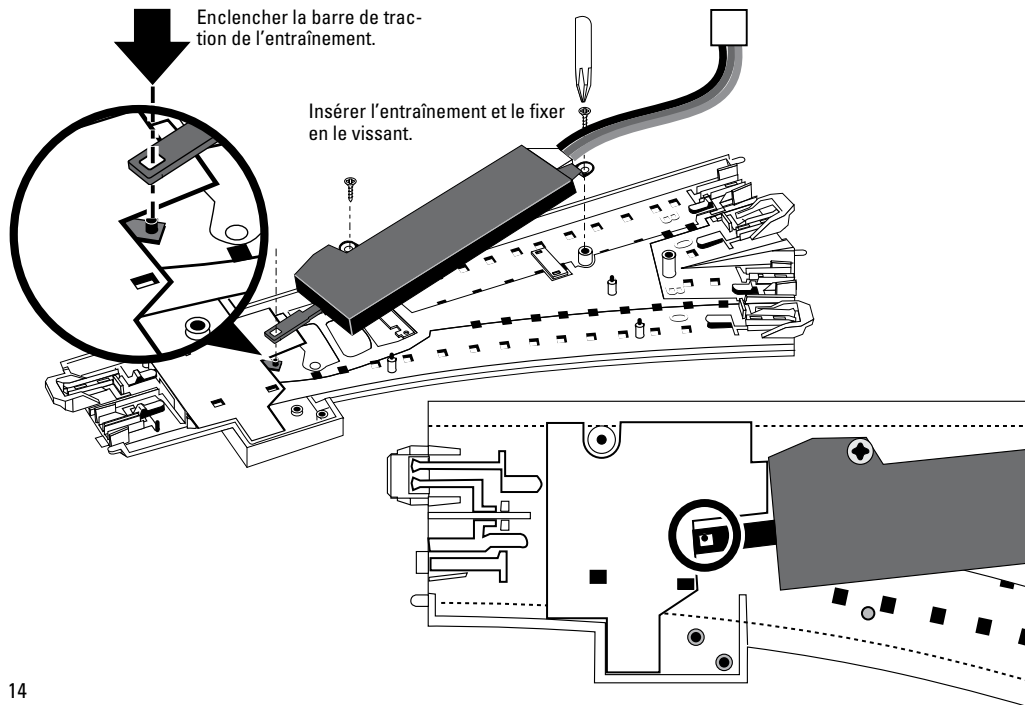

7. Accessoires complémentaires

Echanger le levier de manoeuvre de l'aiguille (1) contre le moteur factice (3) ou la plaque de recouvrement (2).

! Une fois le levier de manoeuvre retiré, seul le poste d'aiguillage réf. 72752 permet de renverser l'aiguille.

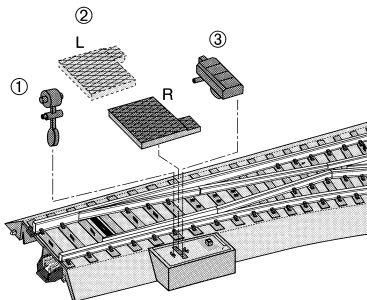

8. Dysfonctionnements

Si le moteur d'aiguille ne commute pas,

- le bloc d'alimentation est bien branché sur le secteur et sur la station de base. Le cas échéant, branchez-le.
- tous les câbles de raccordement sont correctement branchés. Le cas échéant, enfoncez les connecteurs.
- un câble de raccordement est détérioré. Le cas échéant, échangez le câble concerné.

- vérifiez que la barre du moteur d'aiguille est bien accrochée. Le cas échéant, raccrochez la.

9. Elimination

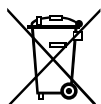

Indications relatives à la protection de l'environnement : Les produits marqués du signe représentant une poubelle barrée ne peuvent être éliminés en fin de vie via les ordures ménagères normales, mais doivent être remis à un centre de collecte pour le recyclage.

Elimination : www.maerklin.com/en/imprint.html

10. Garantie

Garantie légale et garantie contractuelle conformément au certificat de garantie ci-joint.

- Pour toute réparation ou remplacement de pièces, adressez-vous à votre détaillant spécialisé Märklin.

Gebr. Märklin & Cie. GmbH
Reparaturservice
Stuttgarter Str. 55 - 57
73033 Göppingen
Germany

☎ +49 7161 608 222
E-Mail: Service@maerklin.de

1. Verantwoord gebruiken

De wisselaandrijving is geschikt voor de inbouw in de wissels 20611, 20612, 20671, 20672, de wissels uit de set 24902, 24903, 24904, 24905 en de startset van het Start up assortiment van Märklin.

2. Veiligheidsvoorschriften

Lees de **gebruiksaanwijzing** vóór het in gebruik nemen aandachtig door.

- **Let op!** Functionele scherpe kanten en punten.
- Het product mag uitsluitend in gesloten ruimtes worden gebruikt.
- Bewaar het product niet op een plaats met rechtstreeks zonlicht, sterke temperatuurschommelingen of hoge luchtvochtigheid.
- Controleer de schakelvoeding en zijn aansluitsnoer op regelmatige momenten en ten minste 1 x per week visueel op beschadigingen, in een toestand waarin ze losgekoppeld zijn van het huishoudelijke stroomcircuit. Bij de minste verdenking op beschadiging mag de schakelvoeding pas na reparatie door de Märklin-reparatiedienst verder worden gebruikt.

3. Belangrijke aanwijzing

- De gebruiksaanwijzing maakt deel uit van het product en moet daarom bewaard worden en bij doorgave van het product worden meegegeven.
- Het product mag alleen in combinatie met netadapter 66360/66361/66365/66367, een aansluitrail met een 4-polige bus, bijv. basisstation 253391 en het schakelbord 72752 gebruikt worden.
- Voor reparatie kunt u zich tot uw Märklin handelaar wenden.

4. Leveringsomvang

- 1 Wisselaandrijving
- 1 Zakje met:
 - 2 Bouten
 - 1 Wisselafdekking (links)
 - 1 Wisselafdekking (rechts)
 - 1 Imitatie wisselmoto
- 1 Gebruiksaanwijzing
- 1 Garantiebewijs

5. Symbolen en hun betekenis

max.
22 V ~

Effectieve spanning

6. Voorbereidingen

Om beschadigingen tijdens de montage te vermijden moet u de schakelvoeding loskoppelen van het huishoudelijk circuit. Steek pas nadat alle kabels in orde zijn de schakelvoeding opnieuw in het stopcontact.

!De bijgevoegde kabel mag niet worden veranderd.
Om de aansluitkabel te verlengen, moet de verbindingkabel 71053 worden gebruikt (zit niet bij de levering).

6.1 Montage en aansluiting

Wisselaandrijving volgens onderstaande tekening monteren.
Wissel op rechtdoor zetten.

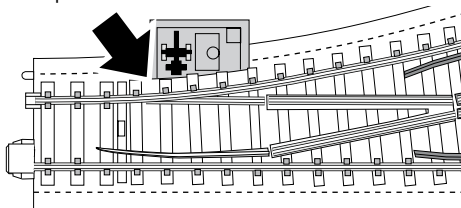

Afdekking van het mechaniek a.u.b. niet afnemen! Het wisselmechaniek kan beschadigd raken.

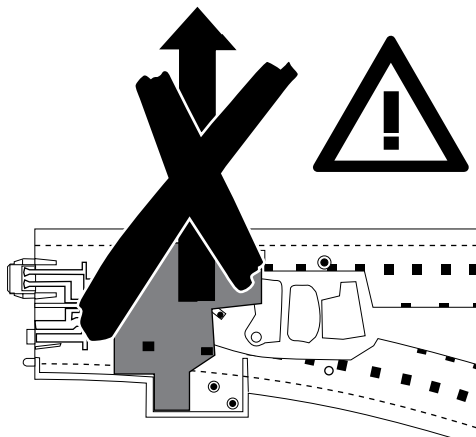

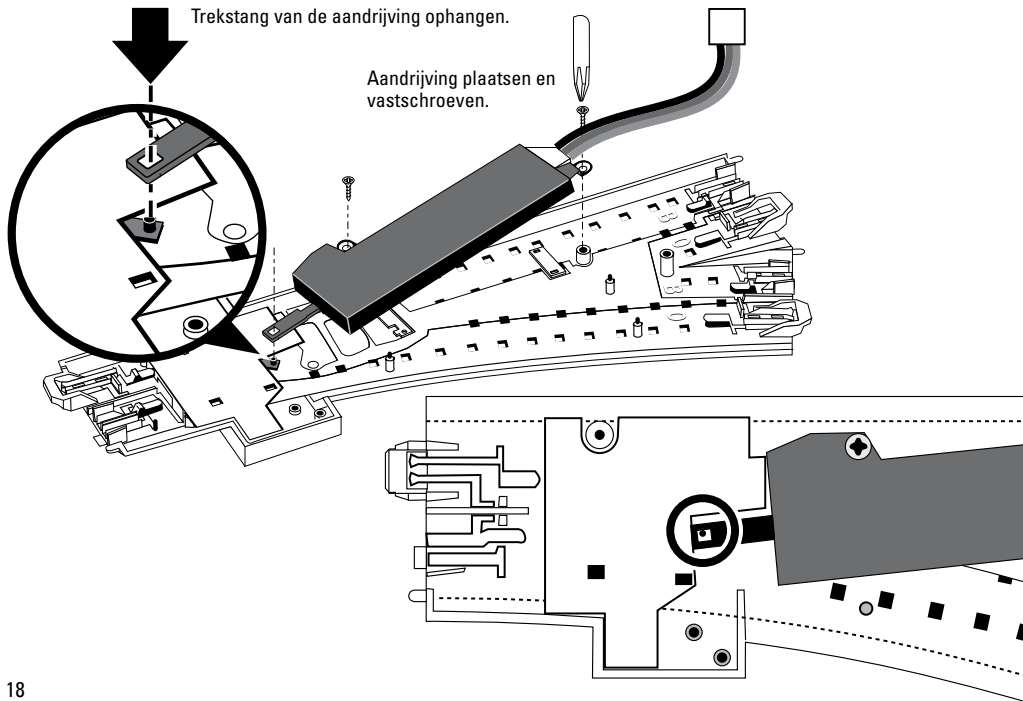

7. Aanvullende toebehoren

Wisselhendel (1) vervangen door imitatie wisselmotor (3) resp. wisselafdekking (2).

! Na het verwijderen van de wisselhendel kan de wissel alleen met de wissel seinplaat 72752 omgezet worden.

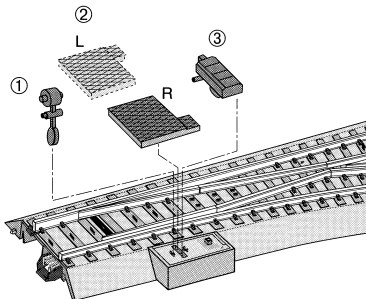

8. Storingen

Wisselaandrijving schakelt niet:

- Is de voeding ingestoken in het stopcontact en in het basisstation? Indien nodig insteken.
- Zijn alle verbindingkabels correct ingestoken? Indien nodig de stekkers steviger aandrukken.
- Is er een verbindingkabel beschadigd? Beschadigde kabel vervangen.

- controleer of trekstang van de wisselaandrijving goed ingehaakt is. Dit eventueel verhelpen.

9. Afdanken

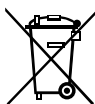

Milieu-informatie: producten, die met de doorgestreepte afvalcontainer zijn gemarkeerd, mogen aan het einde van hun levensduur niet met het normale huisvuil meegegeven worden, maar moeten op een verzamelpunt voor de recycling van elektrische en elektronische apparatuur afgegeven worden.

Afdanken: www.maerklin.com/en/imprint.html

10. Garantie

Vrijwaring en garantie overeenkomstig het bijgevoegde garantiebewijs.

Neem voor reparaties contact op met uw Märklin dealer of stuur het op aan het Märklin service centrum.

- Gebr. Märklin & Cie. GmbH
Reparaturservice
Stuttgarter Str. 55 -57
73033 Göppingen
Germany
☎ +49 7161 608 222
E-Mail: Service@maerklin.de

1. Uso correcto

El accionamiento de desvío está destinado para su montaje en los desvíos 20611, 20612, 20671, 20672, los desvíos de los sets 24902, 24903, 24904, 24905 y de los sets de iniciación del surtido Start up de Märklin.

2. Aviso de seguridad

Lea detenidamente por completo **las instrucciones de empleo** antes de la primera puesta en servicio.

- **¡ATENCIÓN!** Esquinas y puntas afiladas condicionadas a la función.
- Está permitido utilizar el producto únicamente en recintos cerrados.
- No almacene el producto bajo la radiación solar directa, en lugares con fuertes oscilaciones de temperatura o con una elevada humedad del aire.
- Inspeccione visualmente con regularidad (en función de la frecuencia de juego), si bien al menos 1 vez por semana, la fuente de alimentación y su cable de conexión, con la fuente desconectada de la red eléctrica doméstica, para detectar posibles daños. Ante la mínima sospecha de daños, no está permitido utilizar la fuente de alimentación conmutada hasta después de haber sido reparada por el servicio de reparación de Märklin.

3. Notas importantes

- Las instrucciones de empleo forman parte íntegra del producto y, por este motivo, deben conservarse y deben entregarse junto con el producto en el caso de reventa del mismo.
- Esta permitido utilizar el producto únicamente junto con la fuente de alimentación conmutada 66360/66361/66365/66367, una vía de conexión con hembra de 4 polos, p. ej., la estación base 253391 y el pupitre de mando 72752.
- Para reparaciones por favor diríjase a su representante profesional de Märklin.

4. Alcance de suministro

- 1 accionamiento de desvío
- 1 bolsa que contiene:
 - 2 tornillos
 - 1 una tapa de desvío (a la izquierda)
 - 1 una tapa de desvío (a la derecha)
 - 1 simulacro de motor de desvío
- 1 manual de instrucciones de empleo
- 1 documento de garantía

5. Símbolos y su significado

max.
22 V -

Tensión asignada

6. Preparativos

Para evitar daños durante el montaje, aislar la fuente de alimentación conmutada de la red eléctrica doméstica. No volver a enchufar la fuente de alimentación conmutada en el enchufe hasta después de haber terminado todos los cableados.

!No está permitido modificar el cable adjunto. Para prolongar el cable de conexión, debe utilizarse el cable de interconexión 71053 (no incluido en el suministro).

6.1 Montaje y conexión

Montar el accionamiento de desvío conforme a los croquis siguientes. Colocar el desvío en posición «recto».

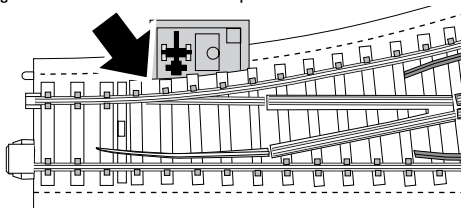

¡No retirar la tapadera de la mecánica! Puede dañarse la mecánica del desvío.

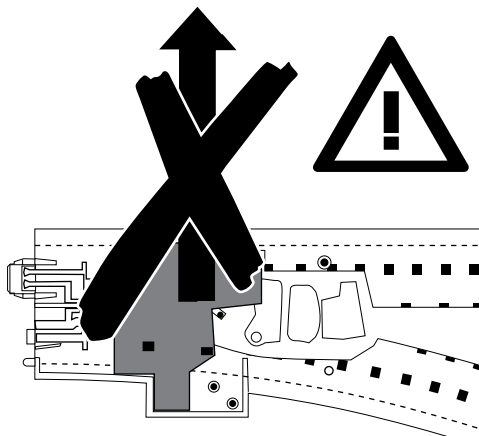

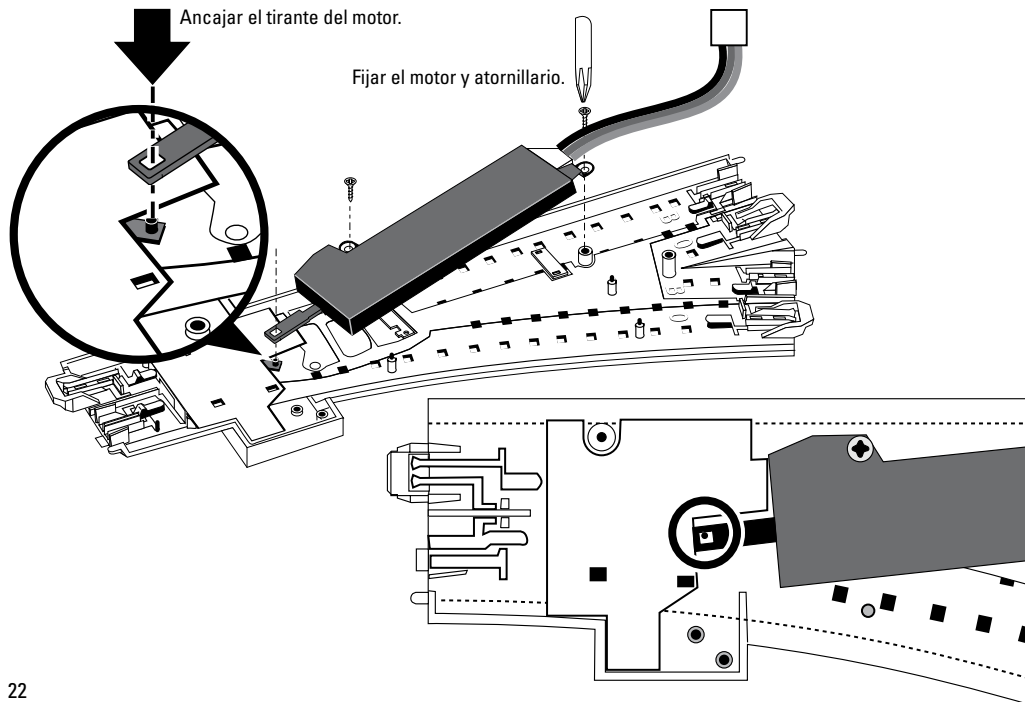

7. Accesorios complementarios

Sustituir la palanca de mando del desvío (1) por un simulacro de motor de desvío (3) o bien por una tapa de desvío (2).

! Después de desmontar la palanca de mando del desvío es posible maniobrar el desvío únicamente desde el pupitre de mando de agujas 72752.

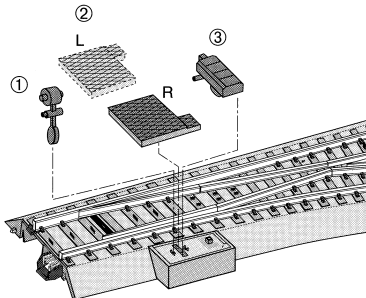

8. Anomalías funcionales

El accionamiento de desvío no conmuta, por favor compruebe lo siguiente:

- ¿Está enchufada la fuente de alimentación en el enchufe y en la estación base? En su caso, enchufarla.
- ¿Están enchufados correctamente todos los cables de conexión? En su caso, enchufar los conectores de modo que queden bien sujetos.

- ¿Está dañado un cable de interconexión? Sustituir el cable dañado.
- ¿Está correctamente enganchado el tirante del accionamiento de desvío? Corregir, si procede.

9. Eliminación

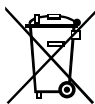

Indicaciones sobre la protección del medio ambiente: No está permitido desechar junto con la basura doméstica los productos identificados con el cubo de la basura tachado al final de su vida útil, sino que se deben entregar en un punto de recogida para su reciclado.

Eliminación: www.maerklin.com/en/imprint.html

10. Garantía

Responsabilidad y garantía conforme al documento de garantía que se adjunta.

- Para reparaciones o recambios contacte con su proveedor Märklin especializado o

Gebr. Märklin & Cie. GmbH
Reparaturservice
Stuttgarter Str. 55 - 57
73033 Göppingen
Germany

☎ +49 7161 608 222
E-Mail: Service@maerklin.de

1. Impiego commisurato alla destinazione

Tale azionamento per deviatoi è destinato al montaggio nei deviatoi 20611, 20612, 20671, 20672, nei deviatoi provenienti dalle confezioni 24902, 24903, 24904, 24905 e dalle confezioni di avvio dell'assortimento Start up di Märklin.

2. Avvertenze per la sicurezza

Vogliate leggere attentamente per intero **le istruzioni di impiego** prima della prima messa in esercizio.

- **ATTENZIONE!** Per motivi funzionali i bordi e le punte sono spigolosi.
- Tale prodotto deve venire impiegato soltanto in luoghi chiusi.
- Non immagazzinate tale prodotto sotto diretto irraggiamento solare, forti escursioni di temperatura oppure un'elevata umidità dell'aria.
- Verificate visivamente ad intervalli regolari (a seconda della rispettiva frequenza di esercizio del gioco), come minimo 1 volta per settimana, l'alimentatore "switching" da rete e il suo conduttore di collegamento contro i danni, in condizioni di separazione dalla rete elettrica domestica. In caso del più piccolo sospetto di un danno, l'alimentatore "switching" da rete può venire ulteriormente impiegato solo dopo la riparazione tramite il Servizio Riparazioni Märklin.

3. Avvertenze importanti

- Le istruzioni di impiego sono un elemento costitutivo del prodotto e devono pertanto venire conservate nonché consegnate in dotazione in caso di ulteriore cessione del prodotto.
- Tale prodotto deve venire utilizzato solo in abbinamento con un alimentatore "switching" da rete 66360/66361/66365/66367, un binario di alimentazione con presa a 4 poli, ad es. la Stazione Base 253391, ed il quadro di comando 72752.
- Per le riparazioni contrattare il rivenditore Märklin.

4. Corredo di fornitura

- 1 Azionamento per deviatoi
- 1 Sacchetto contenente:
 - 2 viti
 - 1 coperchio per deviato (a sinistra)
 - 1 coperchio per deviato (a destra)
 - 1 motore manichino
- 1 Istruzioni di impiego
- 1 Certificato di garanzia

5. Simboli e significato

 Tensione nominale

6. Preparativi

Per impedire danneggiamenti durante il montaggio, separare l'alimentatore "switching" da rete dalla rete elettrica domestica. Innestare nuovamente l'alimentatore "switching" da rete nella presa a innesto soltanto dopo apprestamento di tutti i cablaggi.

! L'accluso cavetto non deve venire modificato. Per il prolungamento del cavetto di collegamento deve venire impiegato il cavetto di collegamento 71053 (non fa parte del corredo di fornitura).

6.1 Montaggio e collegamento

Montare l'azionamento del deviativo conformemente al seguente schizzo.

Disporre il deviativo per taracciato diritto.

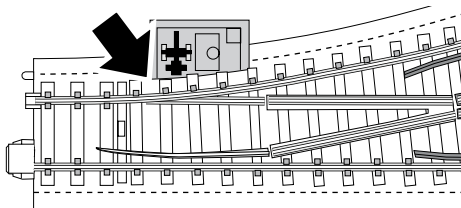

Si prega di non smontare il coperchio del meccanismo! È possibile che il meccanismo del deviativo venga danneggiato.

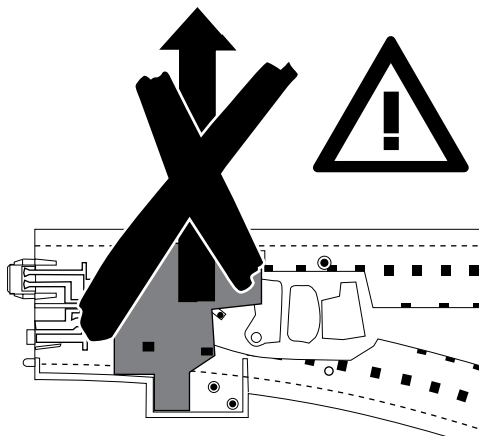

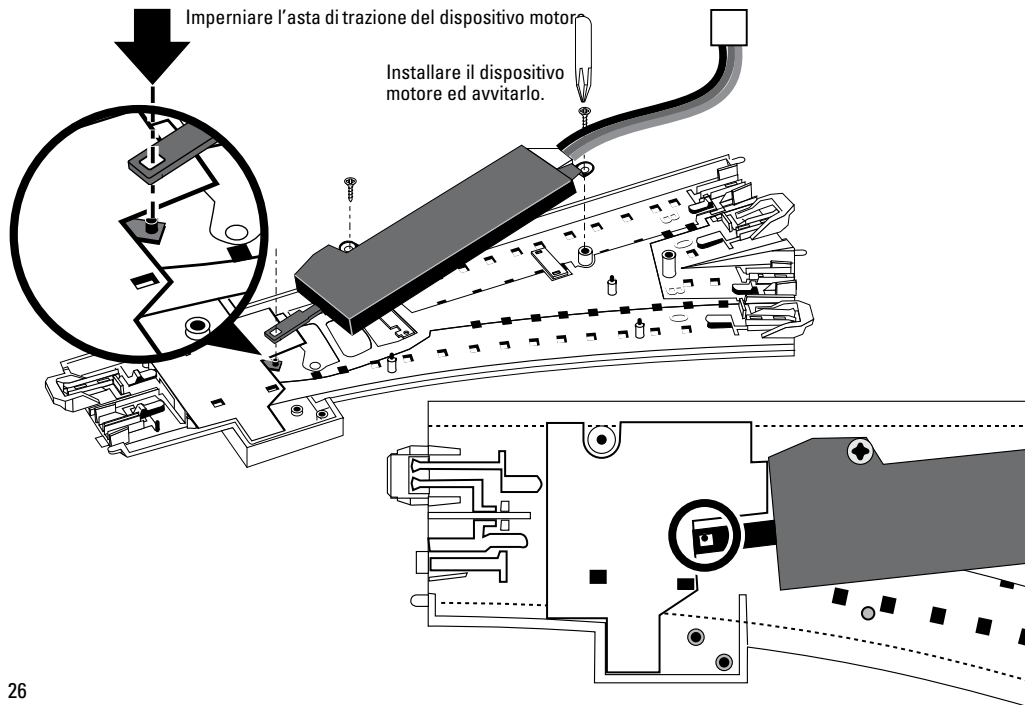

7. Accessori complementari

Sostituire la levetta del deviativo (1) con l'apparato motore per deviativi (3) o risp. il coperchio per deviativi (2).

! Dopo la rimozione della levetta di posizionamento il deviativo può venire commutato soltanto tramite il quadro di comando per deviativi 72752.

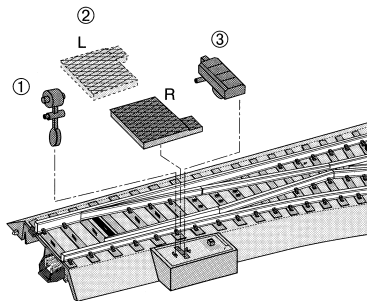

8. Difetti nel funzionamento

Qualora l'azionamento del deviativo non commuti, Vi preghiamo di verificare:

- L'apparato di rete è innestato nella presa e nella Stazione Base? Se necessario innestarlo.
- I cavetti di collegamento sono tutti innestati correttamente? Se necessario premere saldamente le spine.

- È danneggiato un cavetto di collegamento? Sostituire il cavetto danneggiato.
- l'asta di trazione dell'azionamento del deviativo è correttamente agganciata? Correggere se necessario.

9. Smaltimento

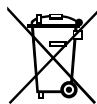

Avvertenze per la salvaguardia ambientale: i prodotti che sono contrassegnati con il bidone della spazzatura cancellato, alla fine della durata della loro vita non devono venire smaltiti tramite la normale spazzatura domestica, bensì devono venire conferiti ad un apposito punto di raccolta per il riciclaggio.

Smaltimento: www.maerklin.com/en/imprint.html

10. Garanzia

Prestazioni di garanzia e garanzia in conformità all'accluso certificato di garanzia.

- Per riparazioni Vi preghiamo di rivolger Vi al Vostro rivenditore specialista Märklin oppure

Gebr. Märklin & Cie. GmbH
Reparaturservice
Stuttgarter Str. 55 - 57
73033 Göppingen
Germany

☎ +49 7161 608 222
E-Mail: Service@maerklin.de

1. Användning av produkten

Växelmotorn är avsedd att användas till växlarna 20611, 20612, 20671, 20672 samt till växlarna i utbyggnadssatserna 24902, 24903, 24904, 24905 samt för startsatserna i Märklins Start up-program.

2. Säkerhetsanvisningar

Läs noga igenom bruksanvisningarna innan produkten används.

- **WARNING!** Funktionsbetingade vassa kanter och spetsar.
- Produkten får endast användas inomhus i slutna rum.
- Produkten får ej förvaras så den utsätts för direkt solsen, starka temperatursvängningar eller hög luftfuktighet.
- Koppla först ur och kontrollera/besiktiga därefter nätenhetens kabel och kontakter med regelbundna mellanrum (beroende på hur ofta produkten används/leks med), minst 1 gång per vecka, så att de är oskadade. Uppstår minsta misstanke om att nätenheten är skadad får den ej användas innan den reparerats av Märklins reparations-service (Märklin Reparatur-Service).

3. Viktig information

- Bruksanvisningen tillhör produkten och måste därför sparas och medfölja produkten vid eventuellt avyttrande.
- Denna produkt får endast användas tillsammans med nätenhet 66360/66361/66365/66367, en anslutningskena med 4-polig anslutningskontakt, t. ex. tillsammans med basstation 253391 och med ställpult 72752.
- För ev. reparationer: V.g. kontakta Er Märklin-fackhandlare.

4. Innehåll

- 1 Växelmotor
- 1 Påse innehållande:
 - 2 Skruvar
 - 1 Täckplåt (vänster)
 - 1 Täckplåt (höger)
 - 1 Växelmotor-atrappen
- 1 Bruksanvisning
- 1 Garantisedel

5. Symboler och vad de betyder

max. 22 V ~

 Nominell spänning

6. Förberedelser

För att undvika skador under uppbyggnaden skall nätenheten ej vara inkopplad till hushållsströmmen. Först sedan anläggningen är uppbyggd och alla kablar är dragna får nätenheten kopplas in i väggurtaget.

!OBS! Den medföljande kabeln får inte manipuleras eller förändras. För förlängning av anslutningskabeln måste förlängningskabel nr 71053 användas (medföljer inte ställpulten).

6.1 Uppbyggnad och anslutning

Växelmotorn monteras enligt bifogade skisser.

Ställ växeln i riktning rakt fram.

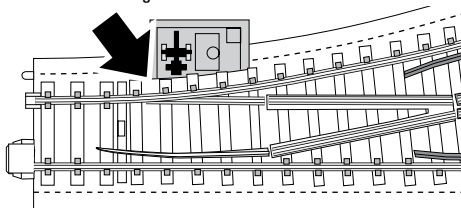

Tag inte av höljet över mekaniken! Växelmotorns mekanik kan skadas.

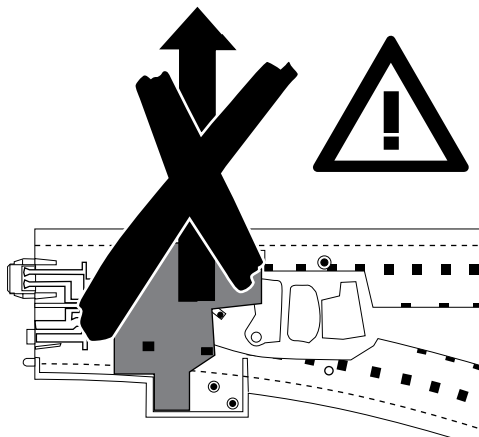

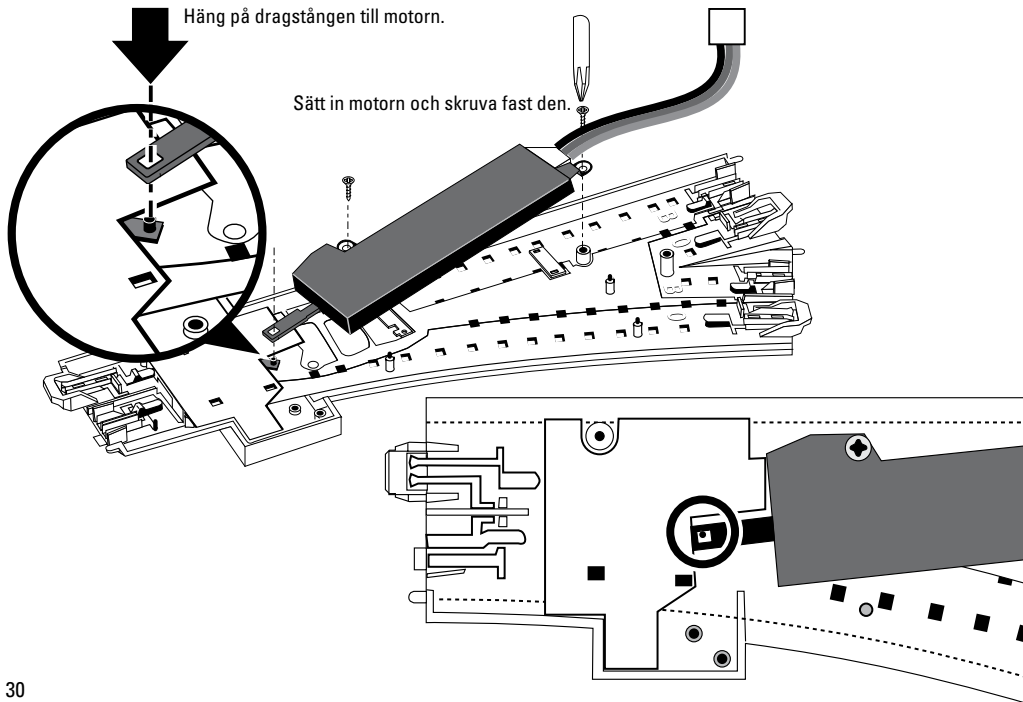

7. Ytterligare tillbehör

Spaken för växelmställning (1) byts ut mot växelmotortrappen (3) samt resp. växels imiterade täckplåt (2).

! Efter att spaken för växelmställning avlägsnats kan växeln endast manövreras via växelställpulten nr. 72752.

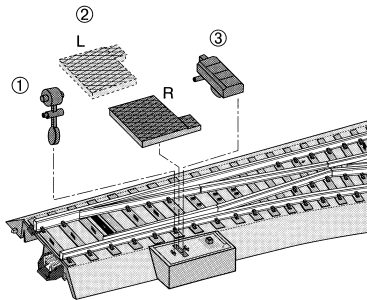

8. Funktionsstörningar

Om växelmotorn inte fungerar, v.g. kontrollera följande:

- Är nätenheten ansluten till vägguttaget och till basstationen? Se till att kontakterna är ordentligt instuckna.
- Är alla anslutningskablar ordentligt instuckna? Se till att alla kontakter är rätt istuckna.
- Är någon kabels skadad? En skadad kabel måste omedelbart bytas ut.

- Är växelmotorns ögelförsedda dragstång inte rätt påhåkad? Rätta i så fall till detta.

9. Hantering som avfall



Information beträffande miljöskydd: Produkter märkta med den korsade soptunnan får efter avslutad användning aldrig kastas bort i det vanliga hushållsavfallet. De skall istället lämnas in på därför avsedd återvinningsstation.

Hantering som avfall:

www.maerklin.com/en/imprint.html

10. Garanti

Responsabilidad y garantía conforme al documento de garantía que se adjunta.

- För reparationer vänder man sig till sin Märklin-fackhandel eller till

Gebr. Märklin & Cie. GmbH
Reparaturservice
Stuttgarter Str. 55 - 57
73033 Göppingen
TYSKLAND

☎ +49 7161 608 222

email: Service@maerklin.de

1. Hensigtsmæssig anvendelse

Sporskiftedrevet er beregnet til indbygning i skiftesporene 20611, 20612, 20671, 20672, skiftesporene fra sættene 24902, 24903, 24904, 24905 og til startsættene fra Start up-sortimentet fra Märklin.

2. Sikkerhedshenvisninger

Læs **betjeningsvejledningen** omhyggeligt igennem før den første ibrugtagning.

- **ADVARSEL!** Skarpe kanter og spidser pga. funktionen.
- Produktet må kun anvendes i lukkede rum.
- Produktet må ikke lagres i direkte sollys eller udsættes for stærke temperaturudsving eller høj luftfugtighed.
- Med regelmæssige mellemrum (alt efter hyppighed af brugen), mindst 1 x om ugen skal kontaktstrømforsyningen og dens tilslutningskabler kobles fra strømnettet og kontrolleres optisk for skader. Ved den mindste mistanke om en beskadigelse må kontaktstrømforsyningen først anvendes igen efter en reparation hos Märklin-Reparations-Service.

3. Vigtige bemærkninger

- Betjeningsvejledningen er en del af produktet og skal derfor opbevares og følge med, hvis produktet gives videre.
- Produktet må kun anvendes i forbindelse med omformer 66360/66361/66365/66367, et tilslutningsspor med 4-polet bøsning, f. eks. basisstation 253391 og kontrolkonsol 72752.
- For reparation De henvende Dem til Deres Märklinforhandler.

4. Leverancens omfang

- 1 sporskiftedrev
- 1 Taske med:
 - 2 skruer
 - 1 sporskifteafdækningen (til venstre)
 - 1 sporskifteafdækningen (til højre)
 - 1 sporskiftemotoratrappen
- 1 betjeningsvejledning
- 1 garantibevis

5. Symboler og betydning

 Tilladt spænding

6. Forberedelser

For at undgå beskadigelser under opbygningen, skal kontaktstrømforsyningen adskilles fra strømnettet. Først efter færdiggørelsen af alle kabelforbindelser må kontaktstrømforsyningen stikkes i stikdåsen igen.

!Det medfølgende kabel må ikke forandres.
Til forlængelse af tilslutningskablet skal forbindelseskablet 71053 anvendes (ikke medleveret).

6.1 Opbygning og tilslutning

Montér sporskiftedrevet i henhold til nedenstående skitser.

Sporskifte stilles til ligeud-kørsel.

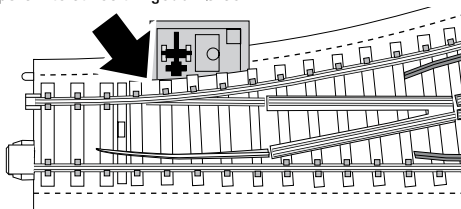

Tag ikke mekanikkens afdækning af! Es kann die Weichenmechanik beschädigt werden.

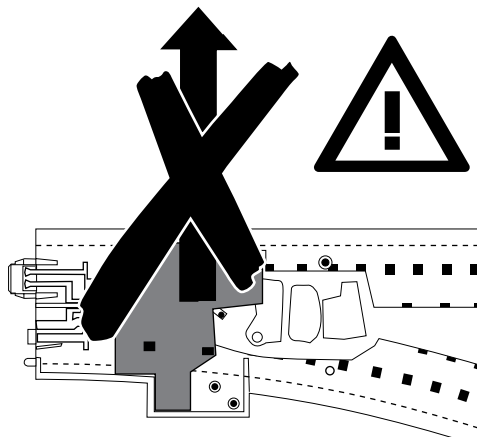

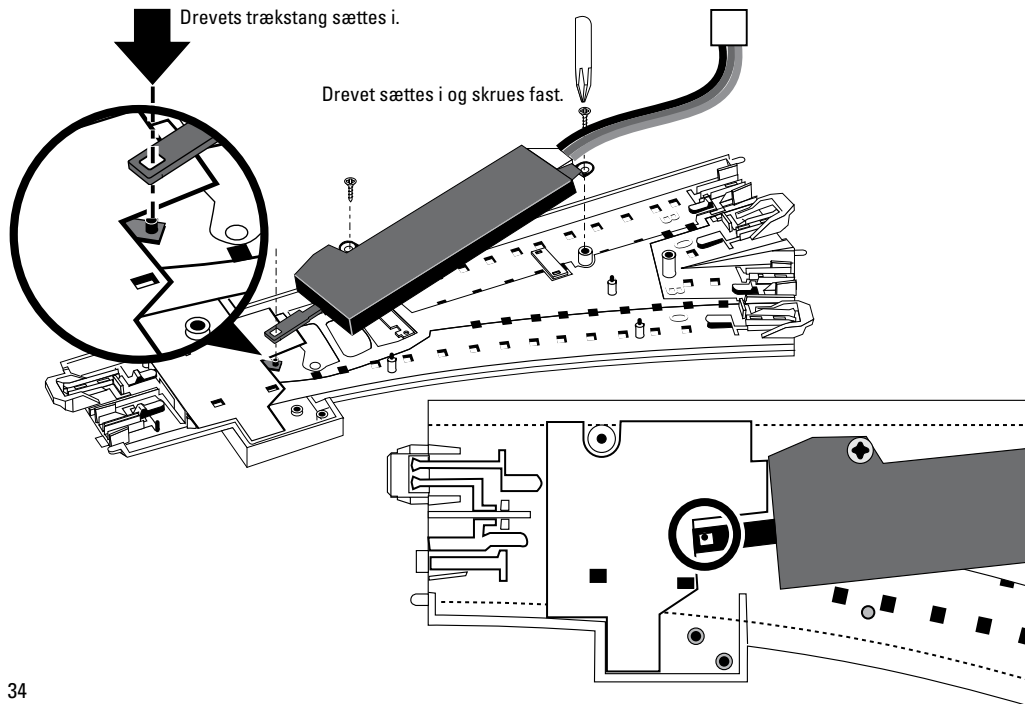

7. Ekstra tilbehør

Udskift sporskiftegrebet (1) med sporskiftemotoratrappen (3) eller sporskifteafdækningen (2).

! Når indstillingsgrebet er blevet fjernet, kan sporskiftet kun skiftes via sporskiftekontrolpulten 72752.

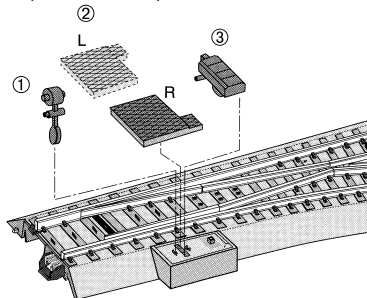

8. Funktionsstyringer

Skinnedrevet starter ikke, kontrollér venligst:

- Om strømforsyningen er stukket ind i stikket og på basisstationen? Eventuelt forbindes strømkablet.
- Er alle forbindelseskabler forbundet korrekt? Eventuelt trykkes stikkene fast ind.
- Er et forbindelseskabel beskadiget? Det beskadigede kabel udskiftes.
- Er skinnedrevets trækstang monteret korrekt? Tilpasses efter behov.

9. Bortskafning

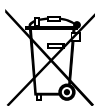

Henvisninger til miljøbeskyttelse: Produkter, der er mærket med en affaldsbeholder med kryds over, må ikke bortskaffes med den normale husholdningsaffald efter endt levetid, men skal afleveres på genbrugspladsen.

Bortskafning: www.maerklin.com/en/imprint.html

10. Garanti

Garanti ifølge vedlagte garantibevis.

- I tilfælde af reparationer ret da henvendelse til din Märklin-forhandler eller til

Gebr. Märklin & Cie. GmbH
Reparaturservice
Stuttgarter Str. 55 - 57
73033 Göppingen
Germany

☎ +49 7161 608 222

E-mail: Service@maerklin.de

Gebr. Märklin & Cie. GmbH
Stuttgarter Str. 55 - 57
73033 Göppingen
Germany
www.maerklin.com

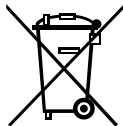

www.maerklin.com/en/imprint.html

248304/0916/Sc4Pw
Änderungen vorbehalten
© Gebr. Märklin & Cie. GmbH